

# LEGEND T



**Lire et suivre toutes les opérations et spécifications du constructeur, instructions, avertissements et requis pour l'utilisation de cet équipement.**

**Utiliser UNIQUEMENT les compatibilités d'équipements recommandées par le constructeur.**

**Examiner et remplacer TOUS composants mauvais , defectueux ou détériorés.**

**Examiner tous les matériels et équipements , incluant montage, boucles, pressions ou autres assemblages avant chaque utilisation du matériel parachute.**

**Utiliser UNIQUEMENT les produits designés pour l'utilisation du parachute.**

**Ne pas dépasser les recommandations et limites de force, vitesse ou autres facteurs influençant la sécurité des équipements.**

**Lire et suivre tous les étiquettes d'avertissement, manuels, instructions, requis et recommandations d'entraînement et pratique , et autres procédures d'utilisation du parachute.**

**Vérifier et calibrer altimètre, chrono et autres équipements similaires avant chaque saut ou utilisation.**

**Soyez extrêmement attentif et prudents. Revoir les procédures d'urgences avant chaque utilisation. Ne pas être en surconfiance.**

**Ne pas essayer d'utiliser un équipement plié, préparé, assemblé ou monté par un tiers. Vérifier et examiner votre équipement avant chaque utilisation.**

**L'échec d'activation de la voile principale ou de secours ( ou exécuter les procédures d'urgence) à une altitude de sécurité , et /ou la défaillance du matériel peuvent conduire à des blessures graves ou de mort.**

***LE NON RESPECT DE TOUS LES AVERTISSEMENTS, INSTRUCTIONS  
ET PROCEDURES PEUT ENTRAINER DES BLESSURES  
GRAVES OU LA MORT.***



***Read and follow all operating instructions and all manufacturers specifications, instructions, advise and requirements for use of the equipment.***

***Use only manufacturer recommended compatible components.***

***Examine and replace ANY defective, worn or deteriorated component part.***

***Examine all gear and equipment, including all fittings, buckles, snaps or other fasteners before each use of any parachute product***

***Use only those products designed for parachute use.***

***Do not exceed recommended or stated forces, speeds, or other factors regarding safe use of the equipment.***

***Read and follow all warning labels, manuals, instructions, training or experience requirements and recommendations and all recognized parachute use procedures.***

***Check and calibrate all altimeters, timers or other similar equipment before each jump or use.***

***Be extremely careful and cautious. Review emergency procedures before each use. Do not be overconfident.***

***Never attempt to use equipment packed, prepared, assembled or fitted by others. Control and examine your equipment before each use.***

***Failure to activate the main or reserve parachute (or execute correct emergency procedures) at a safe altitude, and/or equipment failure can result in serious injury or death.***

***FAILURE TO FOLLOW ALL WARNINGS, INSTRUCTIONS AND REQUIRED PROCEDURES MAY RESULT IN SERIOUS INJURY OR DEATH.***

## SOMMAIRE / SUMMARY

Page /

<i>Page</i>		<i>Page /</i>
1-	<b>AVERTISSEMENT - INTRODUCTION / INTRODUCTORY MATTER</b>	<b>5</b>
2-	<b>CARACTÉRISTIQUES TECHNIQUES / TECHNICAL REQUIREMENTS</b>	<b>7</b>
2-1	Certificat de Parachute/ <i>Equipment Certificate</i>	7
2-2	Certifications / <i>Certifications</i>	7
2-3	Caracteristiques techniques et performances voileure / <i>Canopies technical specifications and performances</i>	8
3-	<b>PRESENTATION DE L'EQUIPEMENT/ EQUIPMENT INTRODUCTION</b>	<b>9</b>
3-1	Commandes de mise en oeuvre/ <i>Ripcords and handles</i>	9
3-2	Disposition des éléments / <i>Operating procedures</i>	11
3-3	Réglage du harnais / <i>Harness adjustment</i>	12
4-	<b>OUVREUR AUTOMATIQUE EL37 FXC 12000 / AUTOMATIC ACTUATOR DEVICE EL37 FXC 12000</b>	<b>13</b>
4-1	Armement de l'ouvreure FXC 12000 / <i>Arming the FXC Model 12000</i>	13
4-2	Monatge FXC / <i>FXC setting</i>	14
5-	<b>OUVREUR AUTOMATIQUE TYPE AAD TANDEM/ AUTOMATIC ACTIVATION DEVICE (AAD ) TYPE TANDEM</b>	<b>17</b>
5-1	Installation type AAD intégrée/ <i>AAD type integrated installation</i>	17
5-2	Mise en place du cutter AAD / <i>Installation of the AAD cutter</i>	19
5-3	Mise en place du boitier de contrôl sous sa fenêtre de contrôl/ <i>Installation of the control unit under its checkwindow.</i>	20
5-4	Mise en place du boitier AAD / <i>nstallation of the AAD main system</i>	21
6-	<b>MONTAGE ET AJUSTEMENT DES BOUCLETTES DE FERMETURE/ INSTALLATION AND AJUSTMENT OF LOCKING LOOPS</b>	<b>22</b>
7-	<b>PRÉPARATION DU CONTENEUR DE RÉSERVE/ RESERVE CONTAINER EQUIPMENT PREPARING</b>	<b>24</b>
8-	<b>PLIAGE DE LA VOILURE DE SECOURS GALAXY 370 R Type 304 PACKING INSTRUCTIONS FOR GALAXY 370 R Type 304 RESERVE CANOPY</b>	<b>25</b>
8-1	Montage des freins / <i>Half break assembly</i>	26
8-2	Controle et pliage de la voileure de secours GALAXY 370 R Type 304/ <i>Control and packing instructions for GALAXY 370 R Type 304 RESERVE CANOPY</i>	27
9-	<b>VOILURE PRINCIPALE/ MAIN CANOPY</b>	<b>40</b>
9-1	Montage la poignée de libérateur et élévateurs / <i>Install the cutaway handle and attach the main risers.</i>	40
9-2	Montage et ajustement de la bouclette de fermeture principale / <i>Installation and ajustment of locking main loops.</i>	41
9-3	Montage ligne d'extraction / <i>Extraction lines assembly</i>	42
9-4	Répétiteur CDO (Commande d'ouverture) / <i>Secondary canopy activation CDO</i>	43
9-5	Libérateur RSE pour kit pédago / <i>Three ring-release for passenger kit</i>	44
9-6	Poignee liberatio RSE ou CDO (Commande d'ouverture) / <i>Tandem RSE Release Handle or Main canopy activation Handle</i>	46
9-7	Placement du POD et fermeture du conteneur principal / <i>Placement of deployment bag iand closing of the main container.</i>	48
9-8	Vérouillage libérateur RSE et Sangle RSE / <i>Locking Release Drogue release and Drogue Release strap</i>	51
9-9	Armement du RSE et rangement / <i>Drogue Release Arming and packing</i>	52
10-	<b>EQUIPEMENT DU PASSAGER ET ARRIMAGE PASSENGER HARNESS ADJUSTMENT AND CONNEXION</b>	<b>56</b>
11-	<b>MAINTENANCE / MAINTENANCE</b>	<b>58</b>
12-	<b>LISTE DES COMPOSANTS ET ACCESSOIRES LEGEND T LEGEND T ACCESORIES AND COMPONENTS LIST</b>	<b>62</b>



## **1 Avertissement Introduction:**

- Lire et suivre toute instruction d'opération et toute spécification, instruction, conseils et exigences du fabricant pour l'utilisation du matériel.
- Utiliser uniquement les composants d'origine Parachutes de France/ Aérazur
- Examiner tout équipement et/ou matériel, y compris toute installation, toute boucle, tout mousqueton ou tout autre système d'attache avant chaque utilisation de tout produit relatif au parachute.
- Utiliser uniquement des produits conçus pour l'usage défini par Parachutes de France/ Aérazur.
- Ne pas excéder les forces, vitesses ou autres paramètres recommandés pour l'utilisation du matériel selon les règles de sécurité.
- Lire et respecter tout avertissement, manuel, instruction, recommandation, spécification d'entraînement ou d'expérience et toutes les procédures connues et enseignées concernant la pratique du parachutisme.
- Ne jamais tenter d'utiliser un matériel sans être sûr qu'il a été conditionné, préparé, assemblé ou monté selon les règles de l'art par une personne qualifiée.
- Apprenez à connaître votre matériel et examinez-le avant chaque utilisation.

### **IL Y A DANGER DE BLESSURE GRAVE OU DE MORT A NE PAS SUIVRE TOUS LES AVERTISSEMENTS, INSTRUCTIONS ET PROCEDURES REQUIS.**

La plupart des situations dangereuses dues au mauvais état d'un composant de parachute naissent d'une attitude inconsciente si ce mauvais état est connu, négligente s'il est ignoré.

Ne négligez donc pas les contrôles préliminaires qui vous sont conseillés à la section "maintenance" .

Outillage de pliage: Il est recommandé d'utiliser le minimum d'outils pour plier une réserve, afin de limiter les risques d'oubli de l'un d'eux dans le parachute.

**RECOMPTER LES OUTILS APRÈS LE PLIAGE.**

### **1 Introductory matter:**

- *Read and follow all operating instructions and all manufacturer specifications, instructions, advise and requirements for use of the equipment.*
- *Use only genuine Parachutes de France/ Aérazur/ Aérazur components.*
- *Examine all gear and equipment, including all fittings, buckles, snaps or other fasteners before each use of any parachute product.*
- *Use only those products designed for parachute use.*
- *Do not exceed recommended or stated forces, speeds, or other factors regarding safe use of the equipment.*
- *Read and follow all warning labels, manuals, instructions, training or experience requirements and recommendations and all recognised parachute use procedures.*
- *Never use equipment packed, prepared, assembled or fitted , as described by manufacture, by qualified people.*
- *Know and examine your equipment before each use.*

### **FAILURE TO FOLLOW ALL WARNINGS INSTRUCTIONS AND REQUIRED PROCEDURES MAY RESULT IN SERIOUS INJURY OR DEATH.**

*Dangerous situations arising from a defective parachute component are due to lack of attention when the defect is not known and to sheer negligence when it is.*

*No neglected the recommended preliminary checks show at the rigging section.*

*Packing tools : Recommended to use minimum tools as possible for reserve packing to decrease risks to forget one of them inside the the equipment.*

**RECOMPT TOOLS AFTER PACKING.**

**Pratique du saut tandem biplace:**

La pratique de saut d'un aéronef avec un parachute biplace, plus communément appelé "TANDEM" requiert de la part du pilote qui s'y consacre le respect d'une déontologie rigoureuse.

**Le pilote doit avoir suivi la formation et obtenu une qualification spécifique pour pouvoir exercer cette activité.**

**Il doit en outre se soumettre aux règles de l'air et notamment faire en sorte de ne jamais prendre de risques pour les tiers, ne pas avoir absorbé d'alcool, ni stupéfiants, ni narcotiques, et de ne pas être soumis à un traitement médical pouvant altérer en aucune façon ses capacités à exercer et à réagir.**

**Qualifications de pilote:**

Cette qualification peut être obtenue par un stage de formation à Parachutes de France/ Aérazur.

**Pilotes qualifiés:**

Les pilotes détenteurs d'une qualification de pilote tandem, doivent suivre une formation spécifique pour acquérir la connaissance indispensable à l'usage de l'équipement Parachutes de France/ Aérazur LEGEND Tandem.

Lors de l'exécution d'un saut tandem, le pilote s'engage à l'égard d'un passager qui lui fait totalement confiance; il lui appartient donc de mettre tout en oeuvre pour un déroulement de ce saut dans les meilleures conditions de confort et de sécurité.

La pratique du saut "TANDEM" demande d'être un bon parachutiste possédant une maîtrise parfaite de la technique et de soi-même afin d'être capable de "faire face" à tout moment lors du déroulement du saut. Elle demande également la capacité d'appliquer strictement des procédures et de s'y conformer avec une auto discipline rigoureuse.

**Disclaimer:**

*The practise of making parachute jumps from aircraft by two persons using the same equipment, commonly referred to a "tandem jumping", requires a very professional attitude from the tandem master as well as a deep sense of responsibility.*

***The tandem master must have received special training and obtained specific qualification to perform this type of jumps.***

***In addition, he must follow the rules of air traffic, i.e; and never endanger his passenger or other people, not be under the influence of alcohol, narcotics or any medical drugs that could somehow hamper his action or reaction abilities.***

**Tandem master certification:**

*A special qualification can be obtained through a training course run by Parachutes de France/ Aérazur.*

**Certification of qualified tandem masters:**

*Masters who already hold a certificate for the use of tandem parachutes should nevertheless receive a special training for the use of LEGEND Tandem equipment.*

*During a tandem parachute jump, the master undertakes to meet the expectations of the passenger who has full confidence in his abilities. It is therefore his responsibility to make sure that the jump will take place in confort and safety.*

*Tandem jumps request to be a good level skydiver, having both technical skill and perfect self-control to face any situation during the jump. It also requests procedures to be applied exactly, with a drastic self-discipline.*



## 2 CARACTÉRISTIQUES TECHNIQUES:

## TECHNICAL SPECIFICATIONS

### 2-1 CERTIFICAT DE PARACHUTE

### 2-1 EQUIPMENT CERTIFICATE

#### Harnais pilote et conteneurs / Master harness/container

Numéro: ..... Date de mise en service  
Serial number : ..... Release date:.....

#### Voilure de secours/Reserve canopy :

Numéro: ..... Date de mise en service:  
Serial number : ..... Release date:.....

#### Voilure principale/ Main canopy:

Numéro: ..... Date de mise en service:  
Serial number : ..... Release date:.....

#### Harnais passager/Passenger harness:

Numéro: ..... Date de mise en service:  
Serial number : ..... Release date:.....

### 2-2 CERTIFICATIONS:

### 2-2 CERTIFICATIONS:

Le programme de certification entrepris pour cet équipement a été effectué par les services officiels FRANCAIS- STPA/CEV selon des clauses techniques appropriées.

Le programme a comporté deux axes de travail effectués simultanément:

- Essais en vol.
- Essais en laboratoire.

*The certification programme was carried out by the official French military authorities (STPA/CEV) in accordance with the appropriate technical standards.*

*The two parts of the test programme were carried out at the same time:*

- flight tests,
- laboratory tests.

#### A) Essais en vol

L'objectif des essais, dans le cadre de la certification de l'équipement, était de vérifier la bonne tenue des composants aux paramètres maximum dans les différentes configurations possibles d'utilisation, puis de réaliser des mesures des différents paramètres.

Le programme a été effectué sur la voilure de réserve GALAXY, la voilure de réserve BT 80 R, la voilure principale BT 80 P le sac-harnais pilote, le harnais passager, ainsi que les différents systèmes.

#### A) Flight tests

*With a view to the official homologation, these tests were executed to determine if all parts would withstand the forces applied in different configurations, and to measure performance values, and strenght tests.*

*Components subjected to the programme:  
GALAXY 370 R Type 304 reserve, BLUE TRACK BT80 reserve  
BLUE TRACK BT80 main,harness-container system  
BT80 passenger harness and systems.*

#### B) Essais en laboratoire

Les essais en laboratoire ont porté sur le vieillissement (essais de fatigue des harnais et des points critiques) à l'issue desquels des tests de résistance des harnais on été réalisés.

#### B) Laboratory tests

*These tests aimed essentially at life cycles (the service life of different components) and breaking strengths.*

#### Harnais pilote

- Fonction principale:  
Essais de fatigue 1000 cycles de 240 à 2400 daN.
- Fonction réserve:  
Essai de fatigue 100 cycles de 240 à 2400 daN.  
Test de résistance en fonction réserve 5750 daN.

#### Tandempilot harness:

*In use with the main canopy:  
subjected to 1000 cycles (jumps) of 240 to 2400 daN.  
In use with the reserve canopy:  
subjected to 1000 cycles (jumps) of 240 to 2400 daN.  
Harness breaking strength of the was measured at 5750 DaN.*

#### Harnais passager:

- Essai de fatigue 1000 cycles de 240 à 2400 daN.
- Test de résistance à la rupture 5300 daN.

#### Passenger harness:

*Life cycle test of 1000 jumps from 240 to 2400 DaN.  
Breaking strength is 5300 DaN.*

**Coefficients de sécurité:**

Le coefficient de sécurité des harnais sur la base des efforts maximum admissibles à l'issue des essais de fatigue est de 4,5.

**Connexion Pilote/Passager:**

La connexion du pilote et du passager aux voilures principales et de réserve est obtenue par un dispositif composé d'une pièce unique réalisant la jonction et centralisant les efforts. Ceci a pour but d'assurer une meilleure tenue dans le temps, puis de limiter les frottements et l'abrasion des sangles entre elles à l'usage.

Ce dispositif est constitué d'une pièce\* forgée dont la structure est préalablement contrôlée et testée.

\*Chaque pièce offre une résistance à la rupture de 8000 kg.

**2-3 Caracteristiques techniques et performances voileure**

**- VOILURE PRINCIPALE BT 80 P:**

Tissu polyamide	ZP
Rubans de renfort:	polyamide
Suspentes:	OPTIMA 320 daN
Dispositif de temporisation:	Glisseur dynamique
Dispositif de déploiement:	RSE et POD
Surface:	420 sq/ft 39 m <sup>2</sup>
Corde moyenne:	11,8 ft 3,60 m
Allongement	2,8
Vitesse de descente sous	462 lbs 210 kg
	14,7 ftps 4,50 m/s

Atterrissage vitesse verticale zéro avec la technique appropriée.

**Vitesse maximum d'utilisation: 85 m/s**  
**Masse maximum d'utilisation: 210 kg**

Cette voileure a subi un programme de tests de certification satisfaisants de 250 kg à 85 m/s (165 kts).

**- VOILURE DE SECOURS GALAXY 370 R Type 304:**

Tissu polyamide	Basse porosité
Rubans de renfort:	Polyamide
Suspentes:	Polyester 320 daN
Dispositif de temporisation:	Glisseur dynamique
Dispositif de déploiement:	POD libre
Surface:	32,50 m <sup>2</sup>
Corde moyenne:	3,35 m
Allongement:	2.8

**Vitesse maximum d'utilisation: 85 m/s**  
**Masse maximum d'utilisation: 200 kg**

**Safety factors :**

The safety factor established during the strength and life cycle tests is 4.5.

**Connection between tandempilot and passenger:**

This connection is established by means of a solid metal part, which centralizes the forces as well. This ensures superior strength and durability, because it protects the webbings for abrasion damage.

This piece is forged metal\*, inspected and tested before use.

\*Each part withstands a load of 8000 kg.

**2-3 Canopies technical specifications and performances:**

**-MAIN CANOPY BT 80 P:**

Fabric polyamide	ZP
Reinforcement tapes:	polyamid
Lines :	OPTIMA 320 daN
Reefing system:	Dynamic slider
Deployment:	Drogue and D bag
Area:	420 sq/ft 39 m <sup>2</sup>
Chord:	11,8 ft 3,60 m
Aspect ratio:	2,8
Rate of descent:	462 lbs 210 kg
	14,7 ftps 4,50 m/s

Landing 0/fps with appropriate landing technique .

**Maximum speed: 85 m/s**  
**Maximum weight: 210 kg**

This canopy was subjected to droptests with 250 kg suspended weight at speeds of 80 m/s (165 kts).

**- RESERVE CANOPY GALAXY 370 R Type 304:**

Fabric polyamid	Low Porosity
Reinforcement tapes:	Polyamide
Lines:	Polyester 320 daN
Reefing system:	Dynamic slider
Deployment:	Free bag
Area:	32,50 m <sup>2</sup>
Chord:	3,35 m
Aspect ratio:	2.8

**Use maximum speed: 85 m/s**  
**Use maximum weight: 200 kg**



### 3- PRESENTATION DE L'EQUIPEMENT

Cet équipement biplace est destiné à effectuer des sauts en chute libre. Il est essentiellement constitué d'une voile principale et d'une voile de secours du type multi-cellulaire conditionnées dans un conteneur dorsal double (du type tout-dans-le-dos) supportant le harnais du pilote.

A cet équipement se connecte le harnais du passager.

L'ensemble de l'équipement est conçu pour assurer le transport de deux personnes depuis un aéronef en vol jusqu'au sol dans des conditions optimales de sécurité et de confort.

Selon l'usage désiré par le pilote, il peut être utilisé en ouverture instantanée ou en ouverture retardée.

Dans ce dernier cas, deux possibilités sont offertes:

- Chute libre en configuration lisse habituelle.
- Chute libre ralentie et stabilisée à l'aide du Ralentisseur Stabilisateur Extracteur (appelé RSE dans le texte).

L'ensemble Parachutes de France/ Aérazur LEGEND Tandem est fabriqué selon les règles de l'art et certifié conformément à la réglementation FRANCAISE en vigueur.

Eu égard aux techniques de mise en oeuvre que sa technologie requiert, l'usage de cet équipement implique le respect de l'intégrité des éléments qui le constituent, ainsi que celui des procédures d'utilisation préconisées par Parachutes de France/ Aérazur , à l'exclusion de toute autre.

#### 3-1 Commandes de mise en oeuvre

##### - Voilure principale:

Le fonctionnement de la voile principale est subordonné à la mise en oeuvre du RSE.

- 1) Mise en oeuvre du RSE par la main droite en extrayant la poignée située sous le conteneur principal, du côté droit.
- 2) Séparation du RSE et ouverture de la voile principale à l'aide de la commande d'ouverture située sous le conteneur principal coté gauche, Cette poignée est appelée COD dans le texte.

##### - Libération et commande du parachute de secours:

Poignée de libération jumelée activant la libération du RSE et de la voile principale.

Elle est située sur le plastron de poitrine droit, vers l'extérieur; elle est accessible de la main droite.

### 3-EQUIPMENT INTRODUCTION

*This dual equipment designed for free-fall jumps. This equipment is mainly consists of one main and one reserve multi cellular ram-air canopy, both contained in a double back container (piggy-back type ) with pilot harness.*

*To this assembly attaches the passenger harness.*

*This equipment is designed for transporting two persons from flying aircraft down to the ground, in maximum comfort and safe conditions.*

*According to the master's wishes, it can be used for instant or delayed openings.*

*In this last case, two possibilities are offered :*

- *No-drogue free-fall as in individual skydiving,*
- *Free-fall stabilized and slowed by the drogue ( call RSE ).*

*The **Parachutes de France/ Aérazur LEGEND TANDEM** assembly is manufactured according to rules of the art. It is certified under the current French regulations.*

*Because of the operating techniques it requires, using this equipment means respecting its integrity as well as the operating procedures defined by **Parachutes de France/ Aérazur** , excluding any other.*

#### 3-1 Ripcords and handles

##### - Main canopy:

Main canopy activation is subject to releasing of the drogue.

1. Drogue deployment with right hand by pulling the handle located under the main container, at the right-hand side
2. Drogue release and activation of main canopy by pulling the main ripcord located under the main container, at the lefthand side.

##### - Main canopy cut away and reserve canopy activation:

The cutaway and handle activate the drogue release and main canopy.

The handle is located on the outside of the right-hand three-ring cover. It can be reached with the right hand.

**- Commande du parachute de secours:**

Cet équipement est commandé de trois façons différentes, toutes trois sont indépendantes.

- 1) En cas de libération de la voile principale le système LOR II ouvre automatiquement le compartiment de la voile de réserve dans un temps très court, limitant ainsi au maximum la perte de hauteur.
- 2) Ouverture directe de la réserve par la poignée de commande située à l'extérieur du plastron gauche, accessible de la main gauche.
- 3) Ouverture directe de la réserve par la poignée de commande supplémentaire située à l'intérieur du plastron gauche, et accessible de la main droite; cette poignée est appelée "répétiteur de réserve".

**- Ouvreur automatique Type AAD:**

Les ouvreurs type AAD autorisés par Parachutes de France/Aérazur sont adaptés au conteneur de réserve.

**- Dispositif de securite:**

Le système **LOR II** (brevet Parachutes de France/ Aérazur n° 8609447) ouvrant automatiquement le compartiment de la voile de réserve en cas de libération de la voile principale. Ce dispositif est débrayable à volonté par le pilote.

**- Ouvreur automatique FXC 12000:**

L'ouvreur automatique FXC 12000 en version standard est adapté au conteneur de réserve.

**- Extracteur:**

Au moment de l'ouverture de la voile principale l'action sur la commande d'ouverture (appelée COD) située à la partie inférieure gauche de l'équipement sépare le RSE qui se retourne et se dégonfle. La trainée ainsi obtenue poursuit la phase d'allongement et d'épanouissement de la voile principale. En vol le RSE dégonflé flotte derrière la voile principale, opposant ainsi une trainée minimum.

**- Reserve canopy activation:**

It can be activated in three independent ways.

1. In case the main canopy is cut away, the LOR II system automatically opens the reserve container within a very short time, thus reducing altitude loss.
2. *Direct activation of reserve canopy using the ripcord located on the outside of the left-hand three-ring cover. It can be reached with the left hand.*
3. *Direct activation of reserve canopy using the second ripcord located on the inside of the left-hand three-ring cover. It can be reached with the right hand. This ripcord is called "override reserve ripcord".*

**- Automatic device Type AAD:**

*Automatic device Type AAD allowed by Parachutes de France/Aérazur are adapted inside the reserve container.*

**- Safety system:**

*The LOR II system (patent No. 8609447 belonging to Parachutes de France/ Aérazur S.A.) automatically opens the reserve container in case the main canopy is cut away. It can be disconnected at any time by the tandem master.*

**- FXC EUROPE 12000 automatic opener:**

*The FXC model 12000 is available in a standard version and compatible with the reserve container.*

**- Extracting of main canopy:**

*Main canopy activation (using the main ripcord located at the lower left-hand side of the container) releases the drogue which then creates the drag to pull main canopy upwards for deployment. During the flight under the main canopy, the deflated drogue creates a minimum drag.*



**3-2 Disposition des éléments.**

- 1) Poignée de commande du parachute de secours.
- 2) Poignée répéteur du parachute de secours.
- 3) Poignée de libérateur de la voileure principale.
- 4) Poignée liberation jumele atom tandem pour RSE.
- 5) Points d'arrimage haut du harnais passager.
- 6) Points d'arrimage bas du harnais passager.
- 7) Réglage en hauteur du harnais.
- 8) Sangle de poitrine.

**3-2 Operating procedures:**

- 1) Normal reserve ripcord (metal D handle)
- 2) Inboard override reserve ripcord
- 3) 3-ring release handle
- 4) RSE Tandem double Release Handle.
- 5) Upper hook up rings for passenger harness
- 6) Lower hook up rings for passenger harness
- 7) Main lift webbing adapters.
- 8) Chest strap.

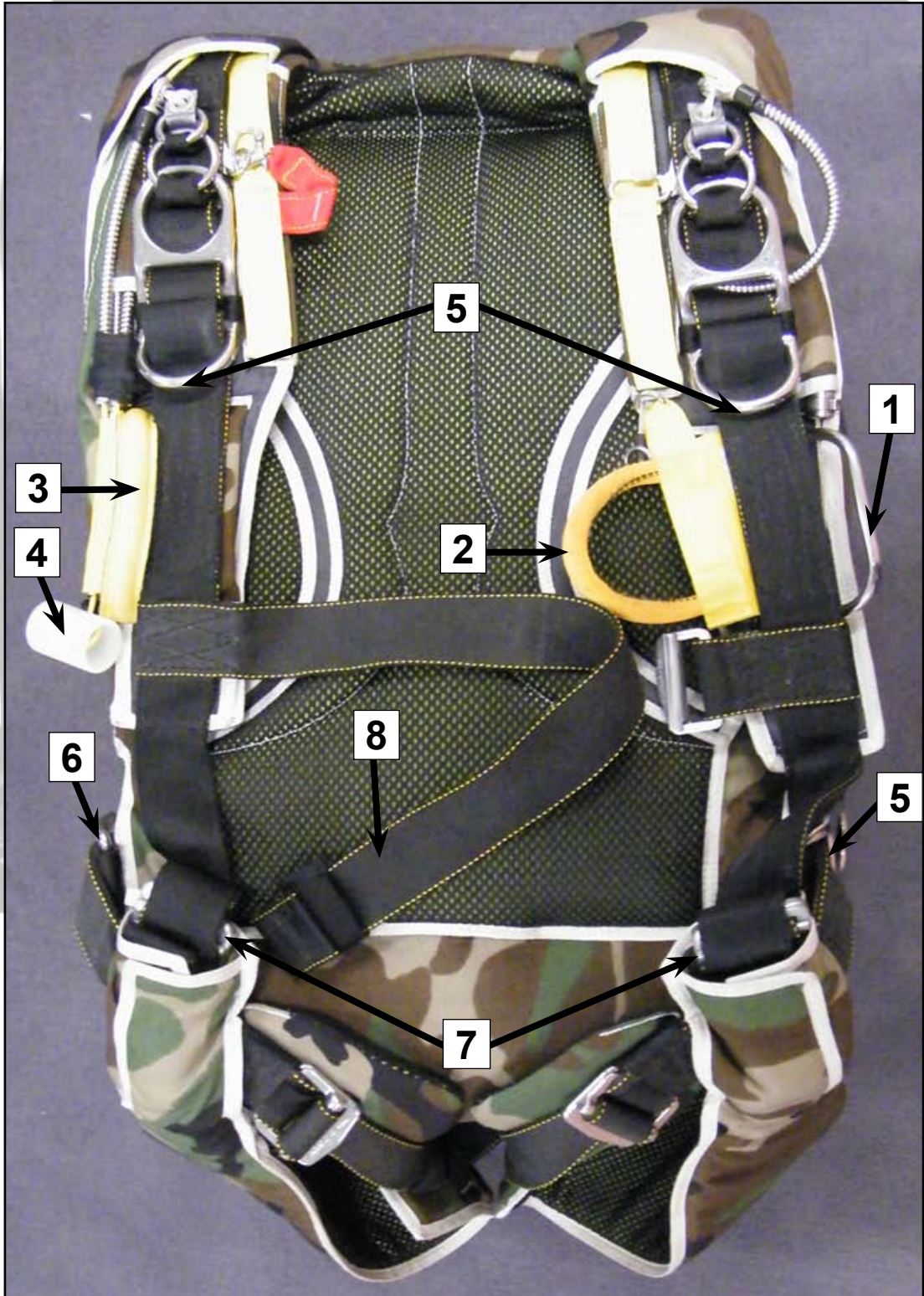

Lire, suivre, appliquer les AVERTISSEMENTS, RECOMMANDATIONS, ET INSTRUCTIONS de ce manuel /  
Read and follow all WARNINGS, WARRANTY, INSTRUCTIONS for products of this manual.



**3-3 Réglage du harnais**

**3-3 Harness adjustment**

**AJUSTER LE HARNAIS PILOTE**

**ADJUSTING THE TANDEM PILOT HARNESS**

- 1 Raccourcir selon la flèche,
- 2 Faire glisser le mou de la sangle afin de desserrer les passants,
- 3 Ajuster la longueur,
- 4- Replier le mou et le ranger dans le haut du coussin cuissarde,
- 5- Refermer le volet prévu à cet effet avec le ruban auto agrippant (5) ou les languettes ( 5A et 5B)

- 1) Shorten the main lift webbing into the direction of the arrow,
- 2) Pass the loose webbing through the adapters and separate the adapters at the same time,
- 3) adjust the length
- 4) Pull on the free end to adjust the main lift webbing.
- 5) Close the leg flap with the velcro (5) or tongues ( 5A et 5B)

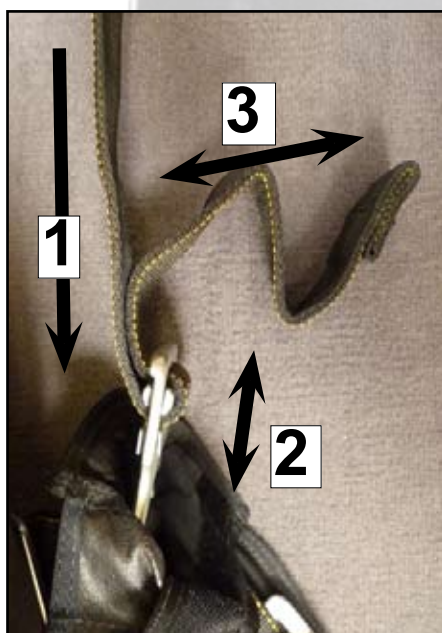



## 4- OUVREUR AUTOMATIQUE EL37 FXC 12000 4- AUTOMATIC ACTUATOR DEVICE EL37 FXC 12000



### 4-1 Armement de l'ouvreur FXC 12000: 4-1 Arming the FXC Model 12000:

Utilisez en priorité la méthode n°1 pour armer l'appareil car elle ne sollicite pas la gaine de déclenchement.

*Give priority to procedure n°1 to arm the FXC and avoid altering housing of ripcord cable.*

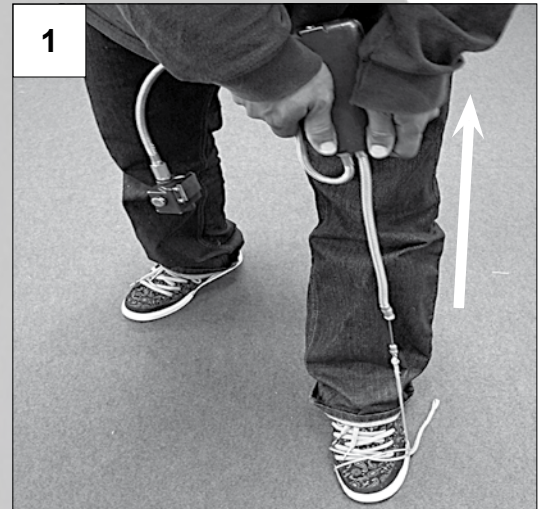

La méthode n°2 peut être utilisée avec **PRÉCAUTION**.

*Procedure n°2 can be used CAUTIOUSLY.*



**LA MÉTHODE N°3 EST À PROSCRIRE ABSOLUMENT.**

**PROCEDURE N°3 MUST ABSOLUTELY BE AVOIDED.**

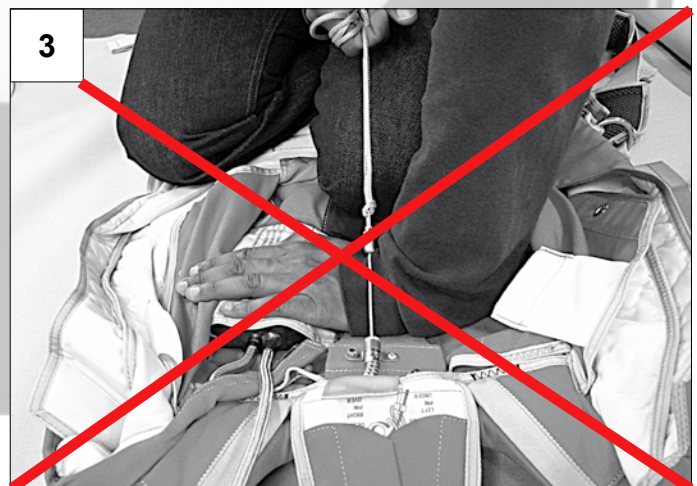



**4-2 Monatge FXC**  
**4-2 FXC setting**

Glisser le boîtier principal du déclencheur dans la pochette du conteneur de réserve.  
Inclure la plaque de mousse fournie avec le sac-harnais entre le boîtier et le fond.

*Insert the 12000 model main body in the reserve container pocket.  
Insert the provided foam plate between the main housing and the bottom.*



Glisser la gaine du câble de traction de l'ouvreur à l'intérieur de l'encolure, puis fixer son extrémité au rabat supérieur de réserve à l'aide du collier et des deux vis de 4 mm.

*Insert the 12000 model power cable housing under the manual cable housing (inside the collar), then secure its end to the reserve top flap with the bracket and the two 4 millimeters screws.*

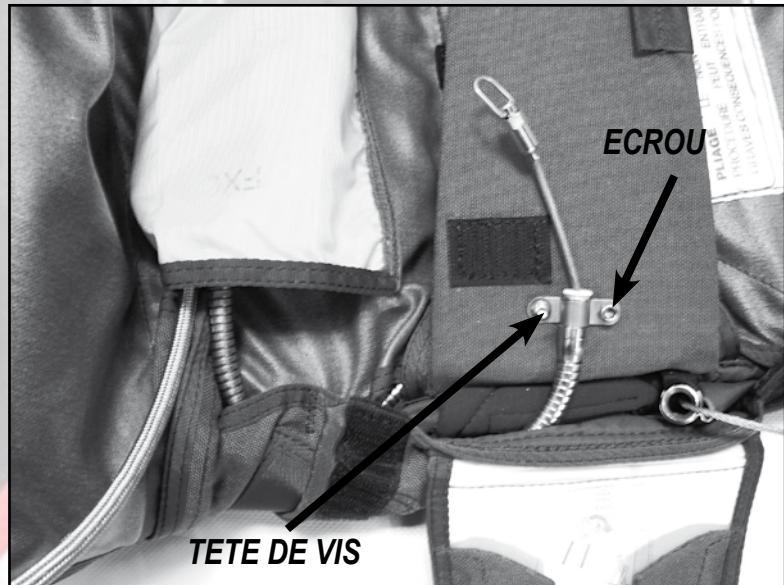

Recouvrir les écrous avec le velcro fourni.

*Cover the screws with the provided piece of velcro.*





Passer le tube de connection du palpeur dans le fourreau prévu à cet effet et refermer le velcro.

*Place the air hose, connecting the main body with altitude box, in the tunnel over the shoulder and close the velcro.*



Ouvrir le plastron situé du coté droit sous la poignée de libérateur, puis à l'aide des deux vis fixer le palpeur sur la patte en sangle.

*Open the flap under the cutaway handle and install the altitude box on the webbing, securing with two screws.*

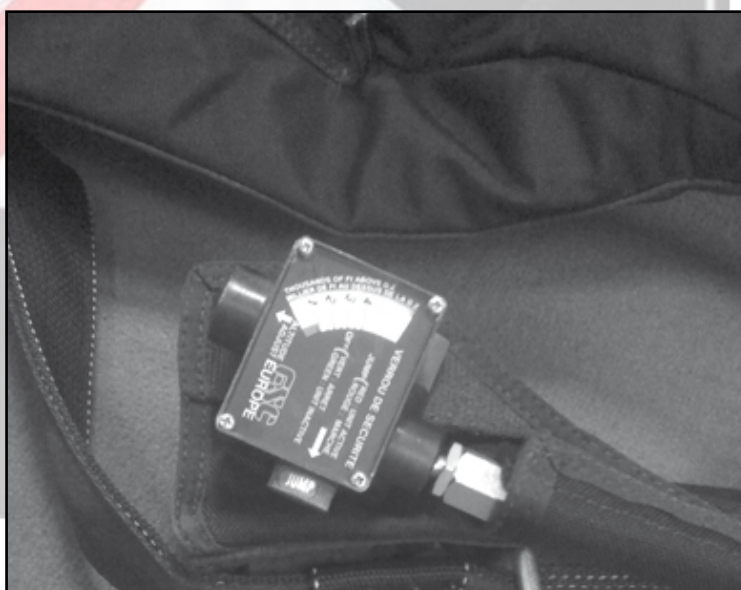

**Vue d'ensemble du système de déclenchement réserve installé ( LOR + FXC)  
Routing view of the reserve system installation ( LOR + FXC)**

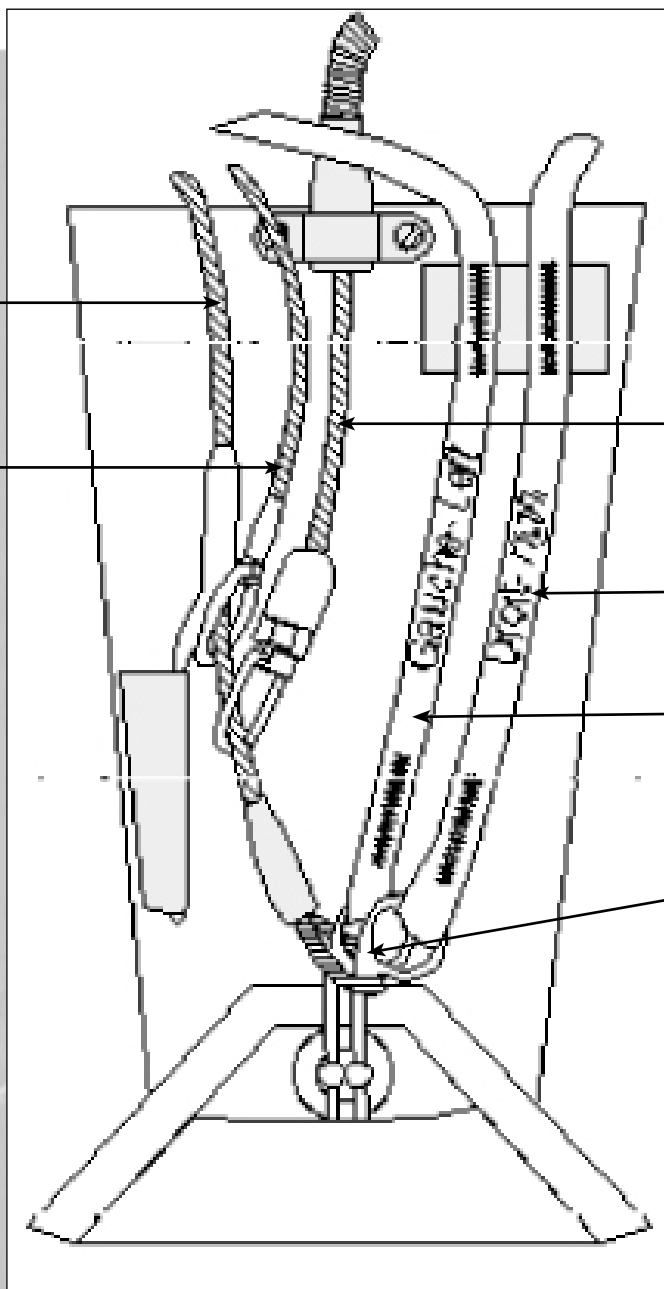

Câble de la poignée de secours  
*Reserve handle cable*

Câble du répéteur de secours  
*Override reserve cable*

Câble de déclenchement FXC  
12000  
*FXC 12000 cable*

SOA LOR2 droite  
*Right-hand LOR2 lanyard*

SOA LOR2 gauche  
*Left -hand LOR2 lanyard*

Positionner la broche droite au-dessus de la broche gauche.  
*The left-hand pin should be over the right-hand one*

**Réglage de la hauteur de déclenchement:  
Altitude setting:**

**Régler l'aiguille sur 2500 ft  
Set at 2500 ft**



## 5- Ouvreur automatique type AAD tandem 5- Automatic Activation Device (AAD ) type tandem

### 5-1 Installation type AAD intégrée: 5-1 AAD type integrated installation:



#### Recommandations:

- Lire attentivement le manuel Type AAD et le respecter scrupuleusement. En cas de doute consulter notre réseau commercial ou directement Parachutes de France/ Aérázur.
- Les différents composants doivent être manipulés avec soin, notamment lors des montages et démontages.
- Les câbles ne doivent en aucun cas subir de traction, être pliés ou courbés en angle trop réduit. Les vues ci contre montrent le pré-équipement du sac-harnais prêt à recevoir le Type AAD.

#### Recommendations:

- Read carefully the AAD type manual and have scrupulous regard for it. In case of doubt contact a Parachutes de France/ Aérázur authorized distributor or PdF directly.
  - Components must be carefully handled, especially during mounting and dismounting.
  - Cables must not undergo any traction or folding, neither tight curving.
- Views show the pre-equipment of the harness container when ready to receive the AAD type.





Glisser le sectionneur dans l'ouverture supérieure de la pochette, puis dans la fenêtre en bas du rabat N°1.  
*Insert the cutter through the upper aperture of the pocket, then route it into the window of the flap N°1 bottom .*

Glisser le boîtier de contrôle le tunnel situé au fond du conteneur secours puis le faire ressortir au niveau du rabat supérieur intérieur de réserve.  
*Route the control unit inside the reserve container sleeve and get it out at the reserve upper flap level.*



## 5-2 Mise en place du cutter AAD 5-2 Installation of the AAD cutter

Glisser le sectionneur dans le tunnel textiel sur la rabat latérale gauche puis a travers le pontet élastique.

*Route the AAD cutter through textil sleeve on the left lateral flap and through elastic band.*



Type 12  
Type 12



Ajuster le sectionneur sur l'oeillet et le trou de la sangle Type 12.  
*Adjust the cutter on the grommet and the Type 12 hole.*

**Nota:** Le trou du sectionneur est volontairement centré sur le bord supérieur de l'oeillet.  
**Nota :** *cutter hole is voluntary centred on upper edge of the grommet.*

Ramener le mou de câble du sectionneur au niveau de la pochette AAD.  
*Put the cutter cable inside the AAD Pocket*

**5-3 Mise en place du boîtier de contrôle sous sa fenêtre de contrôle.****5-3 Installation of the control unit under its checkwindow.**

Passer le boîtier de commande dans l'encolure, à gauche de la couture zig zag verticale, sous la gaine de déclenchement réserve, et glisser ce même boîtier dans le fond de la pochette élastique.

*Route the command unit inside the collar, on the left of the zig-zag stitching, under the reserve opening cable housing, and insert this command assembly in the elastic pocket.*





#### 5-4 Mise en place du boîtier AAD 5-4 Installation of the AAD main system

Glisser le boîtier AAD dans la pochette, en prenant soin de bien disposer les câbles contre la cloison centrale.

*Insert AAD assembly into the pocket with care of correct disposition of the cables against the central wall.*



Ranger les câbles en cercle, sans former de coudes, en disposant le câble épais sur le câble fin, puis refermer le rabat velcro.

*Stow the cables on a circle without making any angle, and dispose the thick cable onto the thin cable. Then close and velcro the flap.*

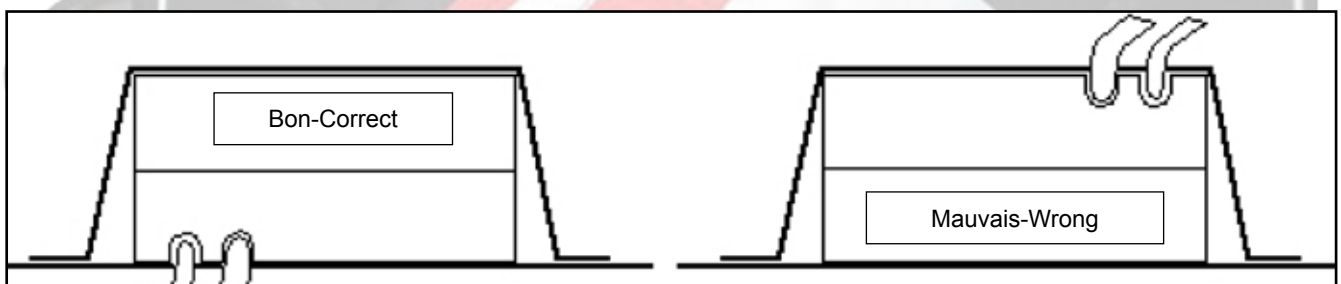

**Il est conseillé à ce stade du montage de mettre en marche l'appareil afin de vérifier que rien n'a été détérioré pendant les manipulations, et ensuite de l'éteindre.**

***Reaching this point it is advised to start the unit in order to check that nothing has been damaged during handling. Then stop it.***

## 6- MONTAGE ET AJUSTEMENT DES BOUCLETTES DE FERMETURE

### 6- INSTALLATION AND ADJUSTMENT OF LOCKING LOOPS.

Respecter impérativement les points suivants / *The following points must be strictly respected :*

- Utiliser uniquement une rondelle d'origine fournie avec le sac-harnais Tandem ou le Type AAD.
- *Use genuine loop and washer only. They are provided with the harness container or the AAD type.*
- Utiliser uniquement des drisses provisoires fournies avec l'appareil Type AAD à l'exclusion de toute autre.
- *Use exclusively packing cords which are provided with the AAD type.*

Pour effectuer le nœud de fixation de la bouclette de fermeture se référer au manuel Type AAD.  
*To make the closing locking loop knot, refer to AAD type manual.*

Pour ajuster la longueur de la bouclette se référer au manuel.  
*To adjust the length of the locking loop, refer to this manual.*

#### RAPPEL IMPERATIF:

- **Ne pas utiliser d'autre bouclette de fermeture que celle fournie avec le sac-harnais tandem.**
- **Ne pas utiliser d'autre drisse provisoire que celle fournie avec le Type AAD.**

#### NOTA:

**Tous les renseignements concernant le montage et pliage du tandem sont contenus dans ce manuel.  
Tous les renseignements concernant le montage et l'utilisation du Type AAD sont contenus dans le manuel Type AAD fourni avec l'appareil.**

#### IMPERATIVE RECALL:

- **Do not use any other loop than those which are provided with the tandem harness container.**
- **Do not use any other packing cords than those which are provided with the AAD type.**

#### NOTA:

**All explanations concerning the installation and the packing of the tandem equipment are contained in this manual.**

**All explanations concerning installation and use of the AAD type are contained in the manual provided with the item.**

Utiliser Uniquement la bouclette pour LOR 2 ( diamètre de 1,5 mm Réf: 3014002200) avec le matériel Legend Tandem.

*Only use Closing loop for LOR 2 system (made of 1,5 mm diameter line. Pn 3014002200) with the Legend Tandem.*

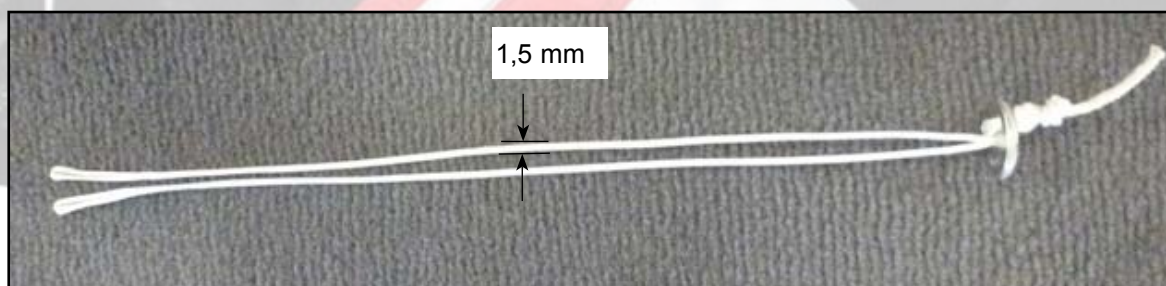

Rondelle Type AAD  
Washer for AAD type





La fixation de la bouclette double est réalisée avec la rondelle métallique possédant trois trous fournie avec votre sac-harnais ou l'appareil.

*The fixing of the loop must be made with the metallic washer provided with your harness container or AAD type.*

**A)** Faire un tracé à la longueur correspondant au type de voile à plier, puis effectuer le nœud et le bloquer sur le tracé.

*Mark the right length for the canopy to be packed, then make the knot and tight it on the mark.*

**B)** Effectuer un second nœud et le bloquer sur le premier.

*Make a second knot and tight it on the first one.*

**C)** A l'aide d'un fil, passer la bouclette double dans le premier trou et poursuivre en passant le fil dans les second et troisièmes trous tel qu'indiqué.

*Attach a thread on the loop, then route it through the second and third hole as it is shown.*

**D)** Tirer la bouclette double en vérifiant que les deux bouclettes sont bien d'une longueur identique, puis et retirer le fil.

*Pull on the loop and put the thread away.*

**E)** Glisser un axe (crayon) dans les deux bouclettes, puis effectuer une traction en ajustant la marque et la rondelle.

*Insert an axis (pencil) into the eye of the loop, lock the free strand, then pull on wire adjusting the mark and the washer.*

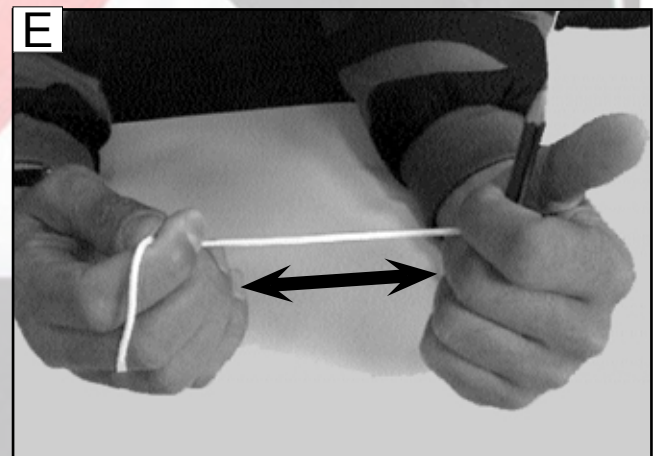
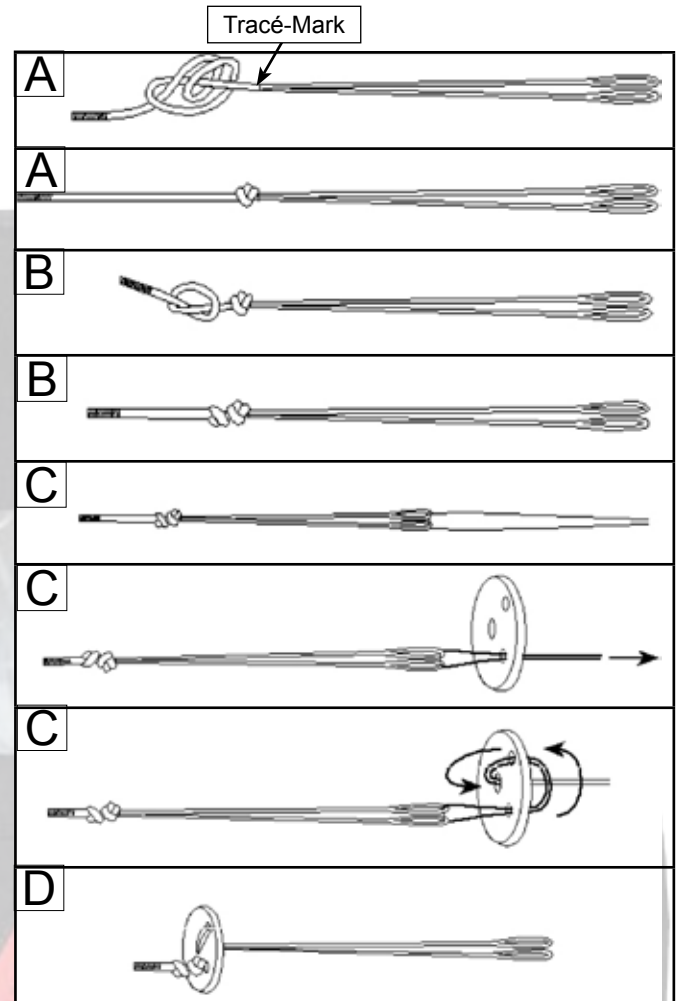

**RAPPEL IMPERATIF:**  
**Ne pas effectuer de nœud de blocage différents de ceux expliqués ci-contre.**

**IMPERATIVE RECALL:**  
**DO NOT MAKE any others knots than those which are shown here against.**

**7- PRÉPARATION DU CONTENEUR DE RÉSERVE**  
**7- RESERVE CONTAINER EQUIPMENT PREPARING**

Bouclette double pour fermeture de réserve drisse Polyéthylène 140 daN pour LOR 2: Réf 2007051600.  
*Reserve double closing loop (with LOR2) polyethylene line 140 daN PN 2007051600.*

Ces cotes sont données à titre indicatif. Il appartient au plieur de les ajuster pour obtenir les efforts réglementaires mesurés à la commande d'ouverture.  
*These measurements are approximative. It is up to the rigger to adjust them to obtain the correct pull forces.*

*These measurements are approximative. It is up to the rigger to adjust them to obtain the correct pull forces.*

La côte A doit être mesuré après traction du loop.  
*A dimension must be mesured after traction.*

Cette indication de cote implique que la voileure soit disposée dans le POD de telle façon que l'épaisseur soit identique sur toute la largeur du conteneur avec les angles inférieurs parfaitement remplis.  
*The measurements imply that the canopy is nicely spread in the freebag, resulting in equal thickness on both sides and the upper corners well filled.*

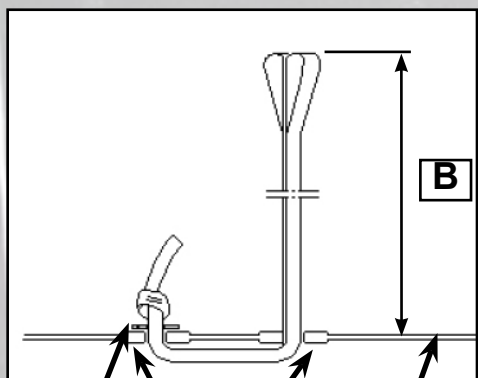

**A= 16 cm-6,3 inches**  
**B= 13 cm-5,1 inches**

Rondelle washer  
Œillets Grommets  
Fond du conteneur de réserve.  
*Reserve container bottom*

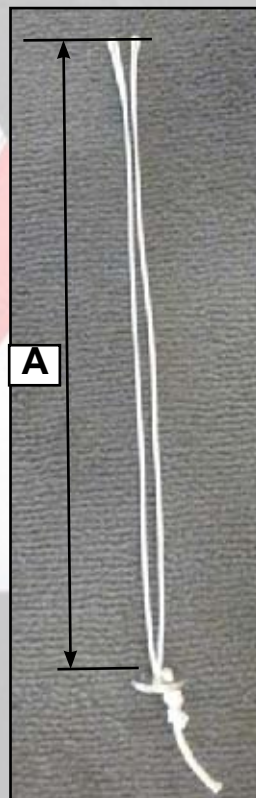
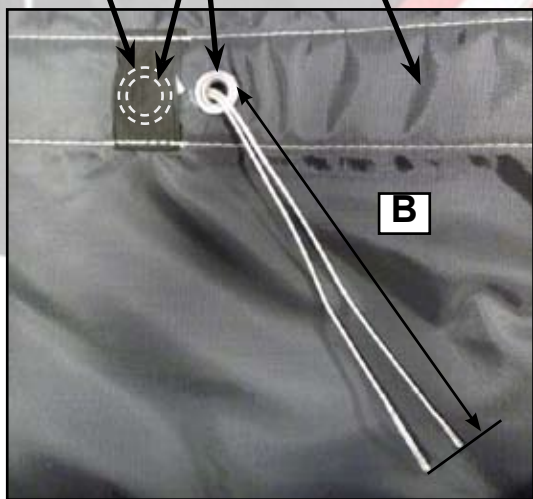

**Nota: En cas de montage d'un ouvreur automatique FXC 12000 ajouter 2 cm à ces cotes.**  
**Nota : In case of FXC 12000 AOD setting, add 2 cm (0,8 in) to these measurements.**



## 8 PLIAGE DE LA VOILURE DE SECOURS GALAXY 370 R Type 304 8 *PACKING INSTRUCTIONS FOR GALAXY 370 R Type 304 RESERVE CANOPY*

Vérifier que chaque commande est parfaitement détorsadée, puis effectuer l'opération de freinage de la voile selon la méthode expliquée.

*Untwist each steering line before installing half brakes as shown on the next pages.*

### 8-1 Montage des freins 8-1 *Half break assembly*

Mise en place des freins:

**CETTE OPERATION MERITE UNE ATTENTION PARTICULIERE.**

*Setting half brakes:*

**THIS OPERATION DEMANDS SPECIAL ATTENTION.**

Introduire la boucle en drisse située en partie basse de la commande de manœuvre dans l'anneau puis dans l'oeillet du cabillot.

Passer la partie basse du cabillot dans la boucle de fixation puis serrer au niveau de l'oeillet.

*Pass braking line lower part loop through riser guiding ring then through reserve toggle grommet.*

*Pass the reserve toggle lower part through the braking line loop then lock the brakes.*

Passer le loop de l'élévateur dans la boucle point de freinage des commandes.

*Pass the riser loop through the braking point loop.*

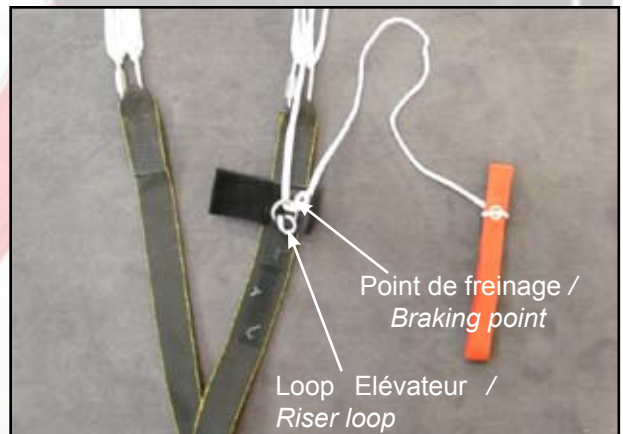
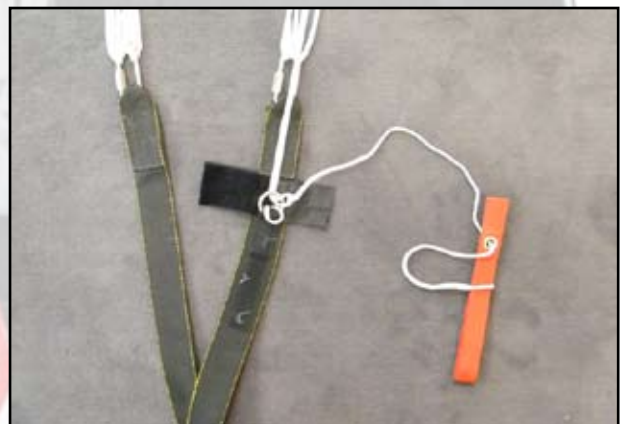
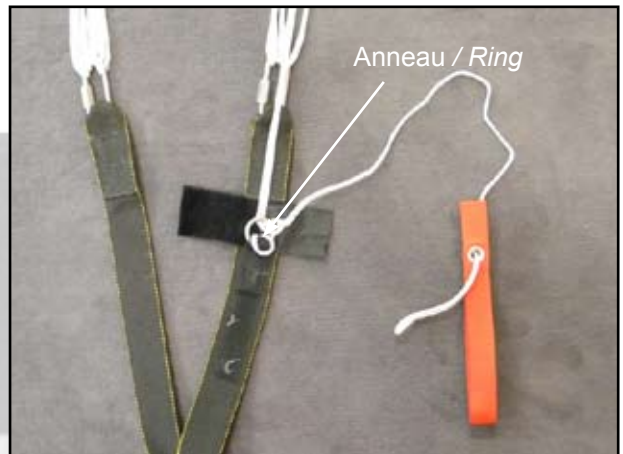

Fixer la poignée de manœuvre sur le velcro, lover le supplément de commande comme figuré ci-dessous.

*Place the toggle on the velcro and stow the remaining steering line as shown.*

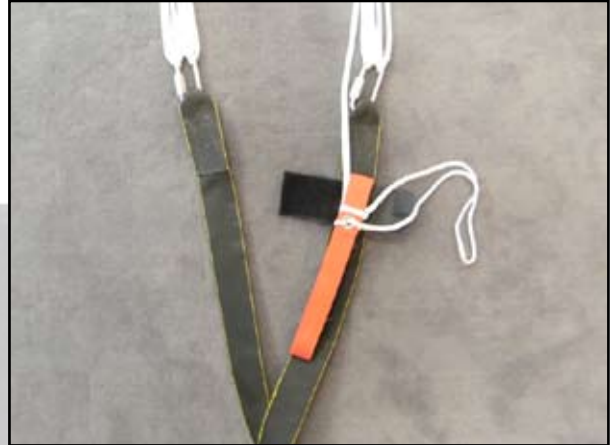

Refermer la ceinture velcro autour de la commande.

*Close the velcro cover around the stowed steering line and the toggle.*



**8-2 Contrôle et pliage de la voilure de secours GALAXY 370 R Type 304/**

**8-2 Control and packing instructions for GALAXY 370 R Type 304 RESERVE CANOPY**

**Préalablement, il convient de s'assurer que la voilure est en parfait état de vol, qu'elle est correctement montée sur les élévateurs du sac-harnais et démêlée.**

**Before starting to pack, inspect the complete assembly for airworthiness.  
Check if the canopy is correctly attached to the harness without any entanglements.**

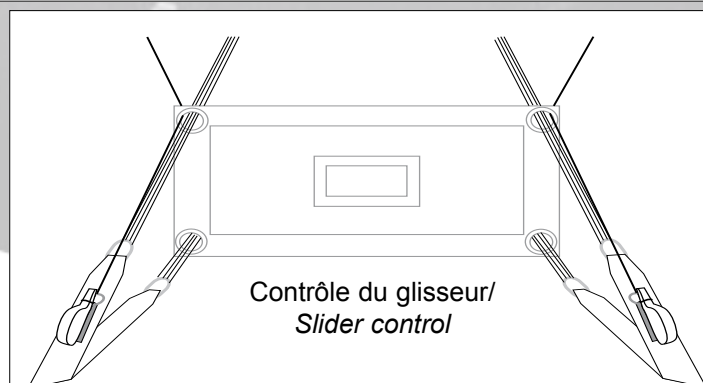
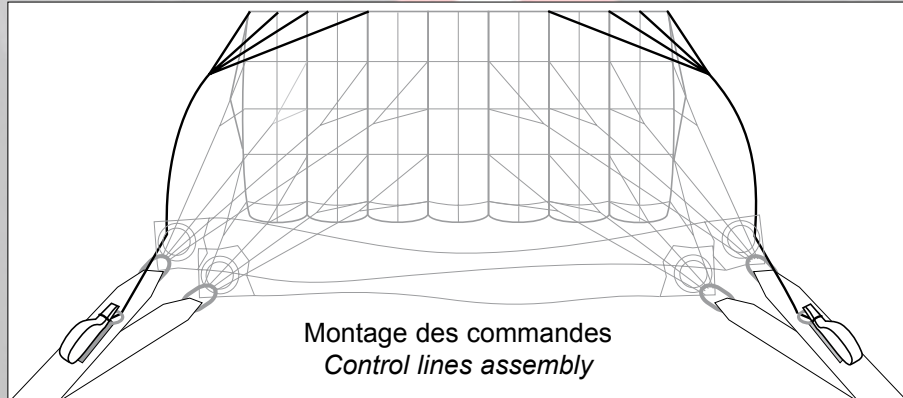
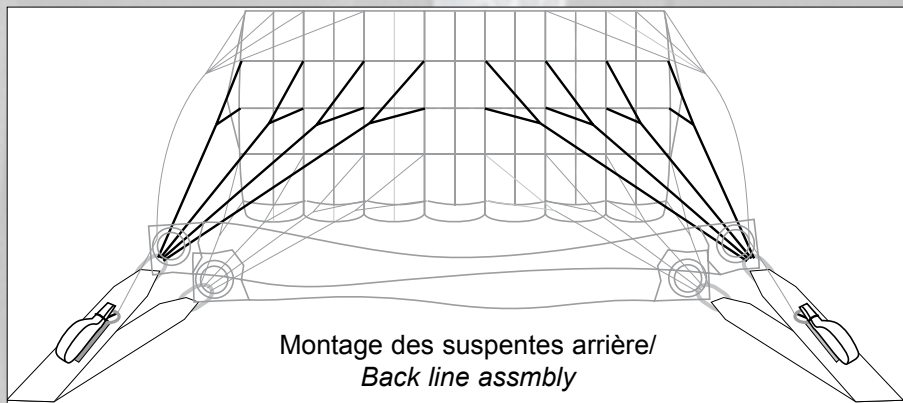
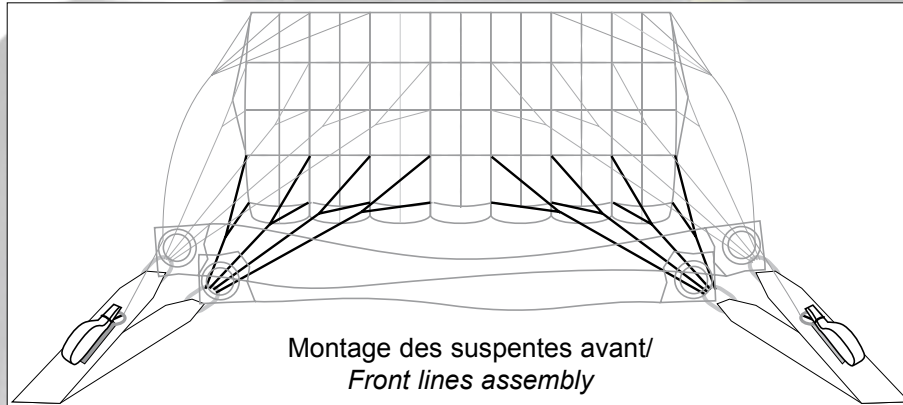



Rentrer le nez de chaque caisson à l'intérieur de lui-même sur environ 25 cm, sur tous les caissons.  
*Cell by cell push the nose of the cell back inside for about 25 cm - 10 inches.*

Rouler le bord d'attaque jusqu'à l'alignement du groupe de suspentes A.  
*Now roll the nose to align the bundle with the A lines.*



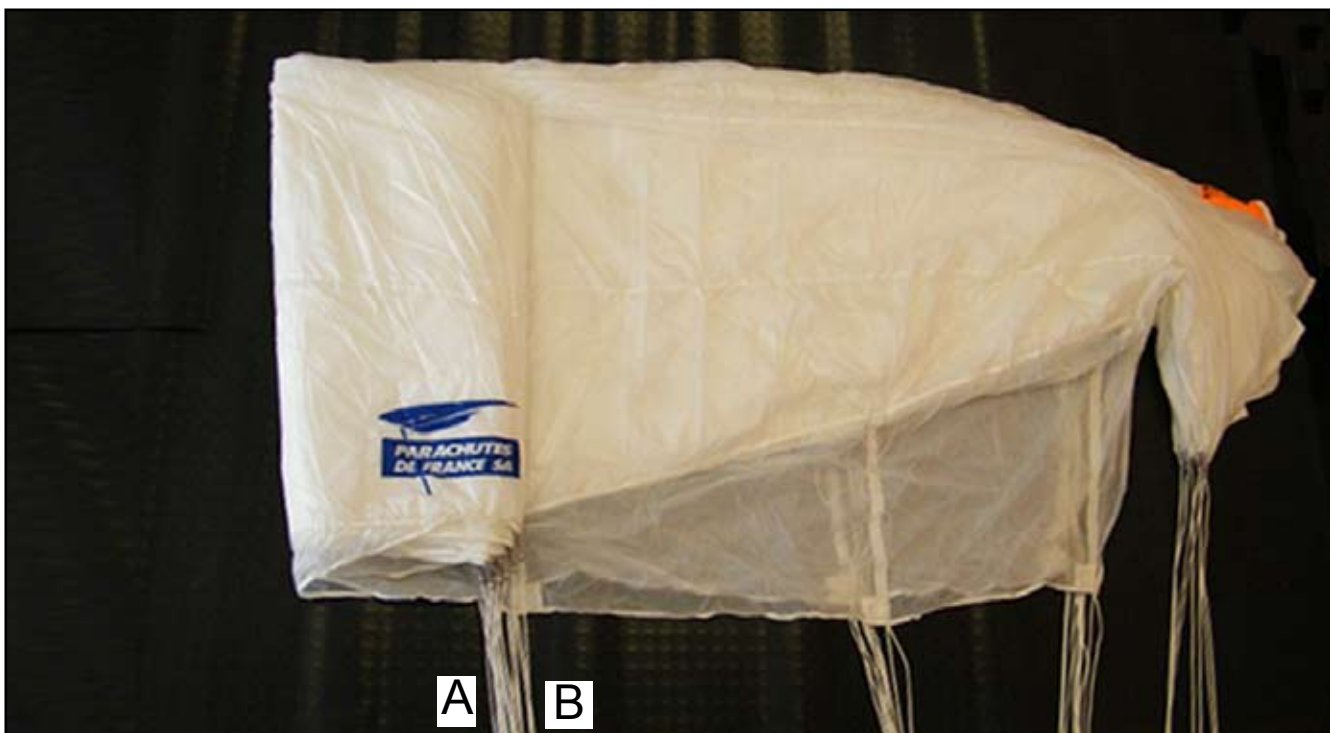

Tendre les suspentes et replier le groupe A sur le groupe B.  
*While keeping tension on all lines fold the A lines on top of the B lines.*

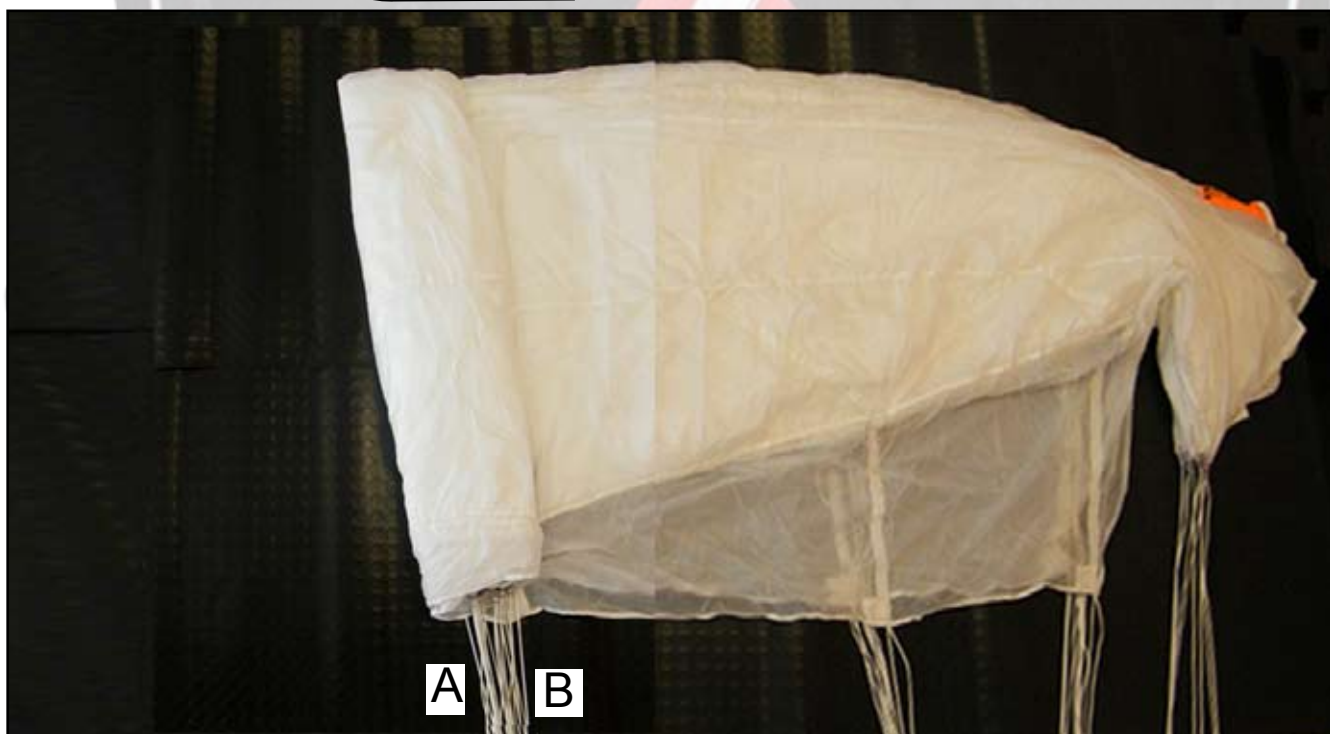

Replier la voilure sur les groupes de suspentes A et B.  
*Fold the fabric in two folds onto the A/B lines.*

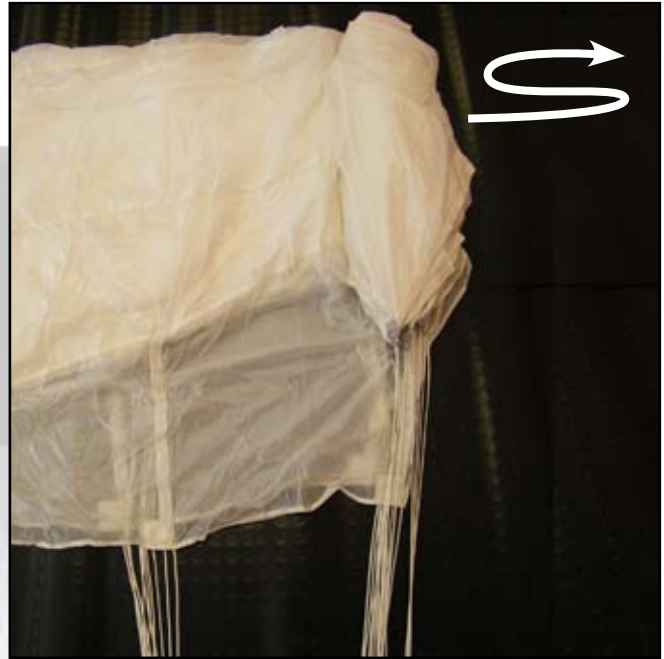
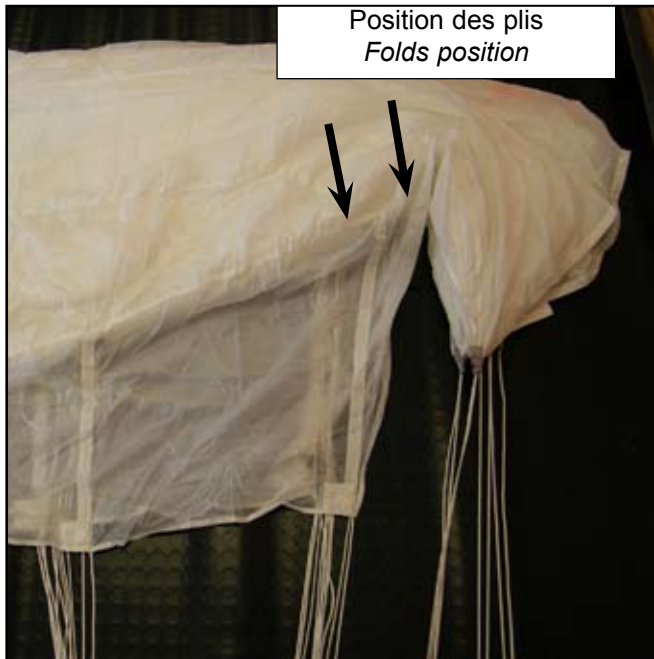

Plier la queue de la voile en superposant les caissons.  
*Fold the tail of the canopy by aligning the cells on top of each other.*

Replier la queue sur elle même en "S".  
*S-Fold back the tail onto itself*

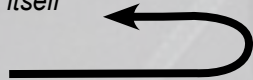

Tendre les suspentes et replier le groupe C sur le groupe D.  
*While keeping tension on all lines fold the C lines on top of the D lines.*

Replier la voile sur les groupes de suspentes C et D.  
*Fold the fabric in two folds onto the C and D lines.*





Remonter le glisseur puis le positionner dans le replis du caisson central, entre les deux stabilisateurs.  
*Slide up the slider and position it carefully in the folds of the center cell, between the two stabilizers.*

Ajuster les derniers plis de la voile pour obtenir une largeur d'environ 5 cm supérieure à celle du POD réserve.

*Complete the last folds (see the arrows) so that the canopy is 5 cm wider than the freebag.*

**ATTENTION:**

**Les groupes de suspentes avant et arrières doivent être décroisés au-dessus et au-dessous du glisseur.**

**WARNING:**

**Make sure that the suspension lines groups are not twisted and clearly separated above and under the slider.**





Réplier la voile au niveau du glisseur afin de former un demi S.  
*Fold the canopy at the skide level and make a half S fold.*

Replier la partie supérieure de la voile sur le 1er S.  
*Fold canopy upper part on the first half S.*



Placer une drisse provisoire dans les œillets du POD.  
*Route a temporary locking cord through the bag grommets.*



Glisser les deux parties de la voile dans les angles du POD, puis le reste de la voile.  
*Insert the two ears into the corners of the freebag, then place the remaining bundle.*

Si le sac-harnais est équipé d'un déclencheur FXC 12000, il est conseillé de mettre moins de voile dans la partie gauche du POD.  
*If the container is equipped with a FXC EUROPE 12000 it is advised to put less fabric into the left side of the freebag.*





Rabattre le volet puis verrouiller le rabat inférieur en effectuant les deux premiers lovages de suspentes,  
*Fold the flap and lock the lower flap with two first line stows.*

Terminer le lovage des suspentes.  
*Stow the remainder of the suspension lines.*

Rabattre le volet de protection des suspentes.  
*Slide down the lines protector flap.*

Passer les pontets élastiques dans la suspenste bleue.  
*Put the elastic bands inside the blue line.*

Fixer par les deux derniers lovages.  
*Lock it with two last line stow.*

Rabattre le volet sur les lovages.  
*Slide down flap on the stows.*

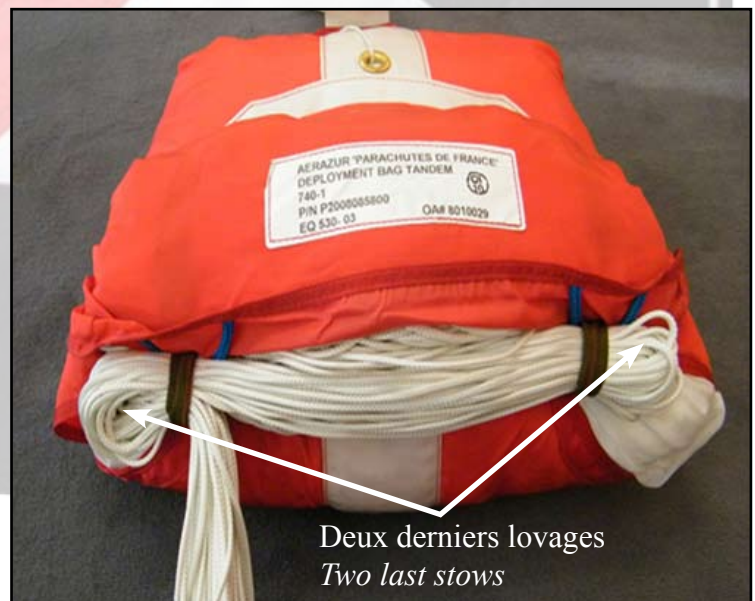
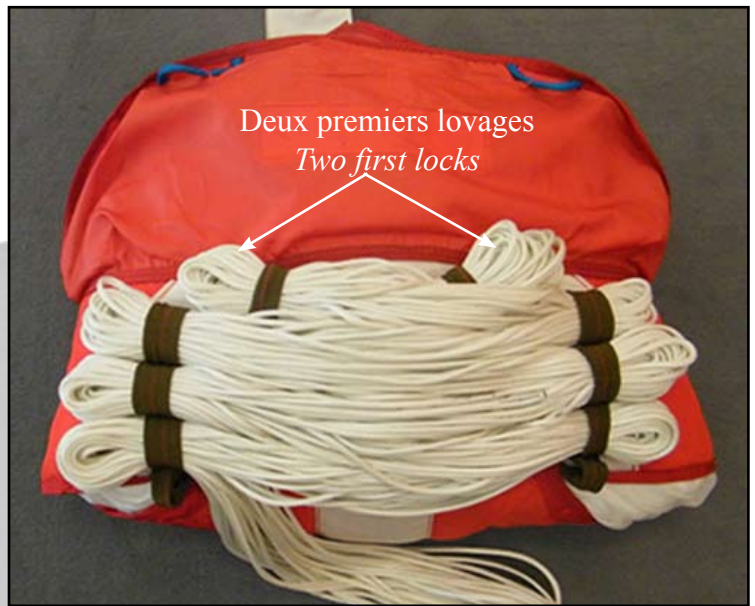

Disposer les élévateurs à plat dans le fond du conteneur de réserve et les replier dans les angles.

*Lie the reserve risers flat in the container and fold them inwards at the lower corners.*



Placer le sac de déploiement à l'intérieur du conteneur de réserve.

*Place the freebag in the reserve container.*

Sortir les drisses provisoires par l'œillet supérieur du POD.

*Thread the two pull up cords through the upper grommet of the freebag.*





Fermer le sous-rabat inférieur de réserve.

*Close the inner containers flaps, bottom flap first.*

Effectuer une pression dans le sens des flèches pour remplir complètement les angles inférieurs du conteneur.

*Press to arrow direction to fill up the container lower angles.*



Disposer la drisse d'extraction en la lovant sur elle même.

*Stow the bridle by folding it accross the container and onto itself.*



Passer les deux drisses provisoires par l'œillet situé à la base de l'extracteur, puis au milieu des spires du ressort et ressortir les drisses par l'œillet situé au sommet de l'extracteur.

*Thread the pull up cords through the grommet at the base of the pilotchute, then through the spring coils and let them exit through the top pilot chute grommet.*

Comprimer l'extracteur spire par spire en sortant le tissu à l'extérieur et verrouiller l'extracteur à l'aide des broches provisoires.  
*Compress the pilotchute, while pulling away all fabric and mesh from the coils. Secure the pilot chute with a temporary pin.*



**L'UTILISATION DES QUICK 2, QUICK 3, QUICK 3.1 ET QUICK 3-A EST AUTORISÉE.**

***QUICK 2, QUICK 3, QUICK 3.1 AND QUICK 3-A ARE ALLOWED.***

**LORS DE L'UTILISATION DU QUICK 3-A, ORIENTER L'INSCRIPTION VERS LE CONTENEUR PRINCIPAL.**

***USING QUICK 3-A, ORIENTE MARKING THROUGH MAIN CONTAINER.***

Fermer le rabat latéral droit N°2.

*Close the right side flap N°2.*





Fermer le rabat latéral gauche N°3.  
*Close the left side flap N°3.*



Puis le rabat supérieur N°4.  
*Close the upper flap N°4.*



Fermer le rabat supérieur.  
Disposer les éléments de fermeture  
comme figuré ci-dessous et passer  
l'anneau du répéteur dans le câble de la  
poignée réserve, puis introduire la broche  
dans le gousset de positionnement.

*Close the top flap.*

*Prepare the closing pins. Hook the ring  
of the override reserve ripcord to the  
cable of the reserve ripcord. Seat the  
pin of the reserve cable into the pocket.*



Broche poignées Réserve  
*Reserve handle pin*

Anneaux poignées Répéteur  
*Secondary handle ring*

Broches du système LOR2  
*LOR 2 system pin*

Boucle Poignée Réserve  
*Reserve handle loop*



**IMPORTANT:**

**LES DEUX BROCHES DOIVENT PASSER DANS LA BOUCLE EN CÂBLE DE LA POIGNÉE DE RÉSERVE.  
PASSER LES DEUX BROCHES CHACUNE DANS UNE BOUCLETTE PUIS DÉGAGER LES DRISSES  
PROVISOIRES EN LES PARAFINANT.  
EFFECTUER LE PLOMBAGE OU L'IDENTIFICATEUR PLIEUR.**

**IMPORTANT:**

**INSERT THE TWO CLOSING PINS INTO THE END RING OF THE RESERVE RIPCORD CABLE.  
INSERT EACH CLOSING PIN INTO ONE CLOSING LOOP. RUB THE PULL UP CORDS WITH A BLOCK OF  
PARAFINE. WHEN REMOVING THE PULL UP CORDS THE LOOPS ARE AUTOMATICALLY WAXED.MAKE  
THE SEALING OR RIGGER IDENTIFICATION.**



**CHEMINEMENT DES BOUCLETTES DE FERMETURE LOR 2 DANS LES ŒILLETS DES  
RABATS DE RÉSERVE**  
**ROUTING OF DOUBLE (LOR2) LOOPS THROUGH GROMMETS IN RESERVE CONTAINER.**

**BON-CORRECT**

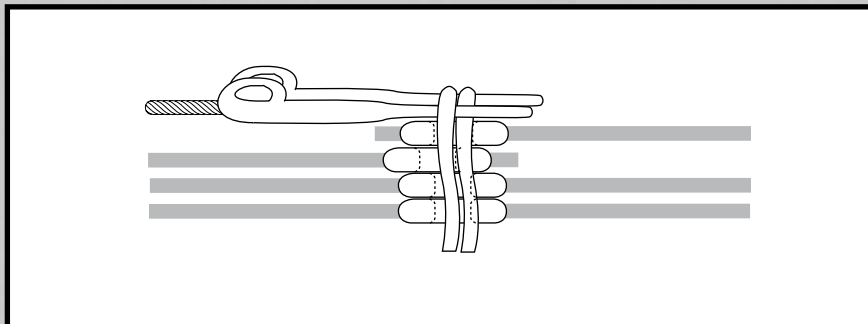

**MAUVAIS-WRONG**

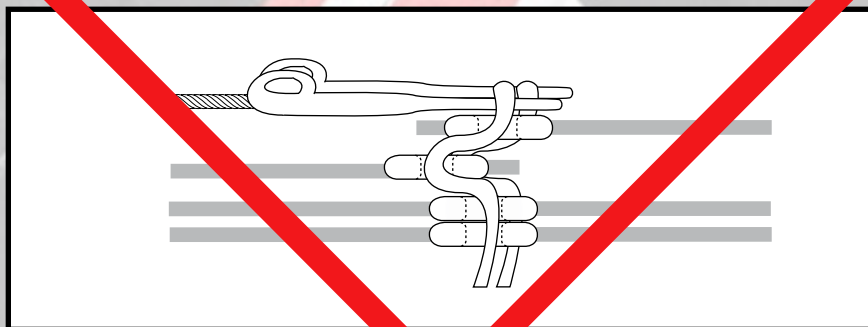

**9-VOILURE PRINCIPALE****9- MAIN CANOPY****9-1 Montage la poignée de libérateur et élévateurs.****9-1 Install the cutaway handle and attach the main risers.**

1- Passez le gros anneau de l'élévateur dans l'anneau supérieur du passant combiné métallique du harnais,  
*Route the riser big ring inside the harness combined ring upper part,*

2- Passer l'anneau moyen dans le gros anneau,  
*Route the riser middle ring inside the riser middle ring,*

3- Passer le oeillet dans l'anneau moyen,  
*Route the grommet inside the riser middle ring,*

4- Passer le loop de verrouillage dans l'oeillet,  
*Route the riser loop inside the grommet,*

5- Passer la cosse de la gaine autour du loop de verrouillage, le verrouiller avec le câble de la poignée de libération de la voile principale puis ranger le câble dans le tunnel textile de l'élévateur,  
*Route the loop inside the release cable extremity and lock the 3 ring release system with the release handle yellow cable and put it inside the riser textil sleeve,*

6- Installer le dispositif de sécurité LOR II (mousqueton débrayable côté droit et le maillon rapide côté gauche).  
*Install the LOR II system ( hook on the right side and link on the left side).*

**Libérateurs 3 anneaux:**

**Les libérateurs 3 anneaux demandent un entretien périodique.  
Pour effectuer cet entretien, reportez-vous à la fin du manuel au chapitre "Entretien".**

**3-Ring release:**

***This system requires periodic maintenance.  
Please refer to the "Maintenance" chapter at the end of this manual.***



**9-2 Montage et ajustement de la bouclette de fermeture principale.**  
**9-2 Installation and ajustment of locking main loops.**

Introduire le loop dans la rondelle puis réaliser un noeud afin d'obtenir une longueur de boucle et de 4 cm max. / 1,5 inch . max.

*Insert the loop inside the metallic washer and realise a node to ahve a 4 cm max./ 1,5 inch max. loop.*

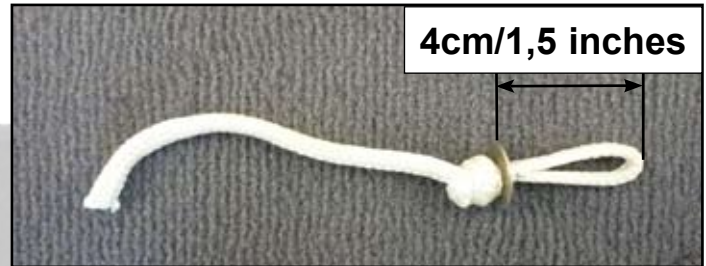

Introduire le loop dans l'oeillet prévu de la Type 12.

*Insert the loop inside the Type 12 grommet.*



Replier la Type 12 en faisant ressortir le loop a travers l'oeillet du rabat central.

*Fold the Type 12 inserting the loop inside the central flap grommet.*



**9-3 Montage ligne d'extraction**

**9-3 Extraction lines assembly**

- Sangle RSE et RSE / Drogue release strap and Drogue release

**Respecter ce sens de montage  
Do respect the correct assembly.**

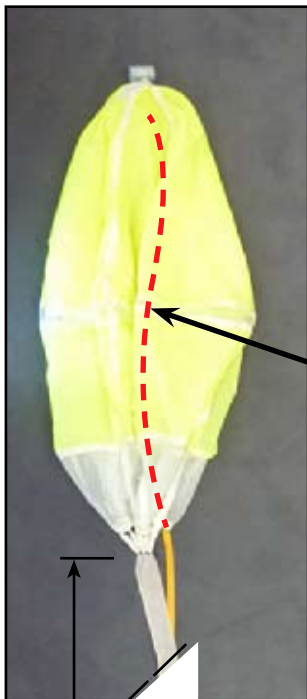

Drisse coulissante fixée au sommet et à l'intérieur du RSE  
*Inner bridle connected to the inside top of the drogue pilotchute*

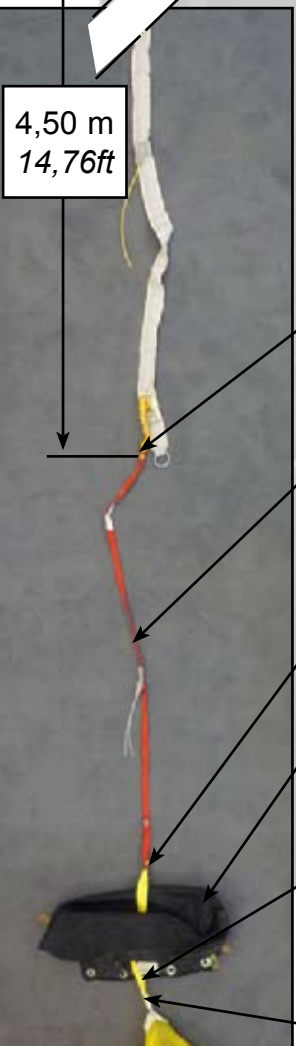

4,50 m  
14,76ft

Tête d'alouette  
*Lark's head knot*

Drisse avec joncs plastique  
*Bridle With Plastic cable*

Extrémité reliée au RSE (tête d'alouette)  
*End of bridle connected to drogue pilotchute (lark's head knot)*

Tête d'alouette  
*Lark's head knot*

POD Principal  
*Main deployment bag*

Extrémité inférieure reliée au sommet de la voile  
*Lower bridle connected to the top of the main canopy*

Tête d'alouette  
*Lark's head knot*

Lire, suivre, appliquer les AVERTISSEMENTS, RECOMMANDATIONS, ET INSTRUCTIONS de ce manuel /  
*Read and follow all WARNINGS, WARRANTY, INSTRUCTIONS for products of this manual.*



**9-4 Répéteur CDO (Commande d'ouverture)**  
**9-4 Secondary canopy activation CDO**

Référence, P/N: 2010110000



**9-5 Libérateur RSE pour kit pédago****9-5 Three ring-release for passenger kit**

Référence, P/N: 2007023200

**- Description du fonctionnement.**

Le principe de ce montage est simple, il consiste en un dédoublement de la fonction de libérateur de RSE provoquant l'ouverture de la voilure principale.

Cette fonction utilisable par le pilote, permet de conserver l'intégrité de la commande d'origine située en partie basse à gauche de l'équipement.

A tout moment le pilote peut actionner sa commande gauche d'ouverture du conteneur principal.

**- Operation of the kit**

*It is in fact a drogue release overriding system for activation of the main canopy.*

*This kit can be used by either tandem master, while the main ripcord will remain in position at the lower left-hand side of the equipment.*

*The tandem master can activate the main ripcord at any time to open the main container.*

**- Contenu du kit / Contents of the kit:**

1 Libérateur RSE pour kit pédago / 1 three-ring release for passenger kit      Réf / PN: 2007023200

1 Bouclette de verrouillage double servant de verrouillage du libérateur /  
1 double loop to lock the three-ring release      Réf/PN: 2007083600

**Description des éléments composant le kit**  
**Description of the various components of the kit**

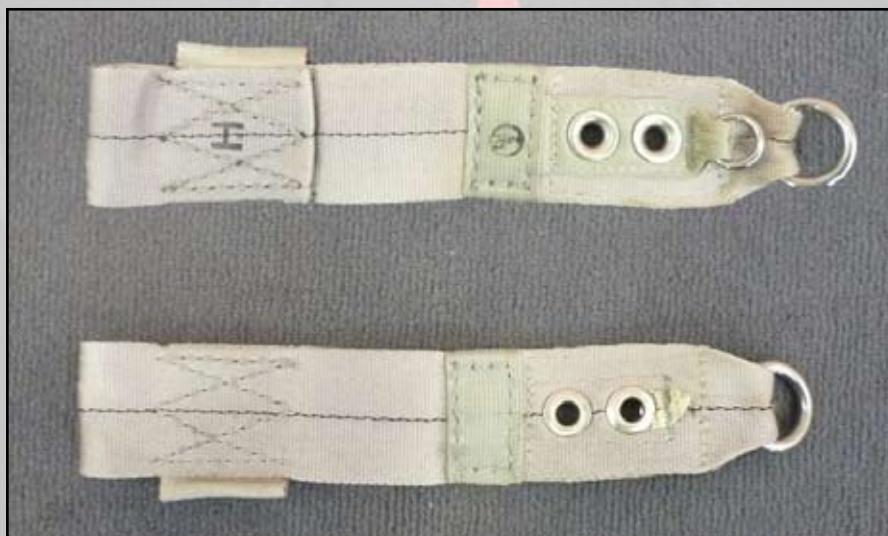

Loop double réf:  
Double loop P/N 2007083600



- Montage Libérateur RSE pour kit pédago  
- Three ring-release for passenger assembly

A l'aide d'un tournevis monter le libérateur fourni dans le kit (possédant 2 œillets).

**ATTENTION**  
la contrevis se démonte et se remonte avec un pas inverse.

Using a screwdriver, install the three-ring release (fitted with 2 eyelets).

**CAUTION**  
the thread of the counter-screw is reversed.

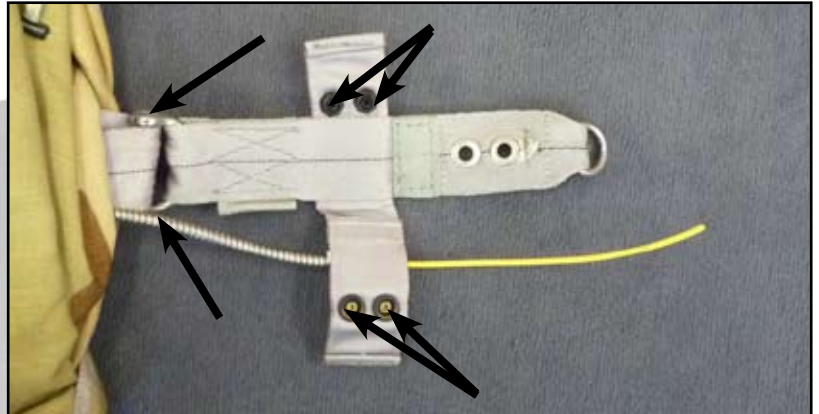

Ouvrir les deux pressions et glisser la sangle de la gaine entre les deux sangles du libérateur et refermer les pressions.

Open both snaps and route the housing webbing between the two webbings of the three-ring release, then close the snaps again.

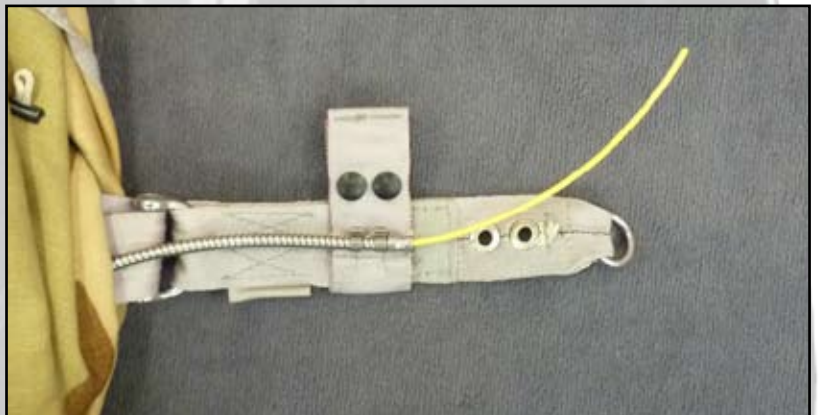

Passer la petite boucle du loop double dans le câble de la poignée pilote puis le passer dans le pontet prévu à cet effet.

**Si le câble n'est pas passé dans le pontet le loop double sera perdu après l'ouverture.**

Route the master's main ripcord cable through the smallest half of the double loop, then through the channel provided for this purpose.

**If the cable is not routed through this last channel the loop will be lost after the main canopy opening.**

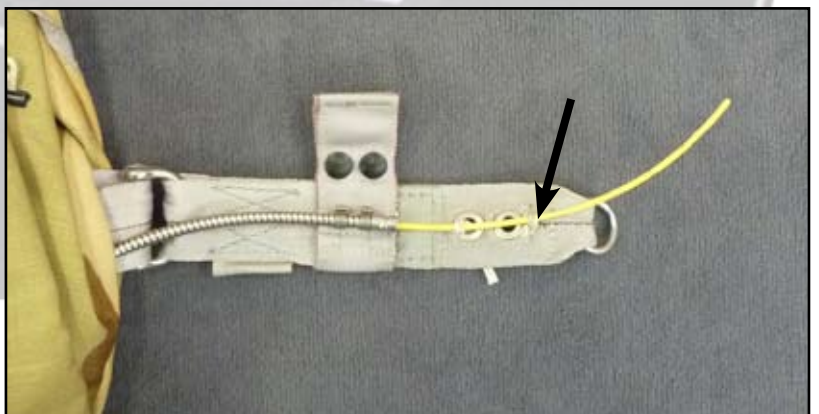
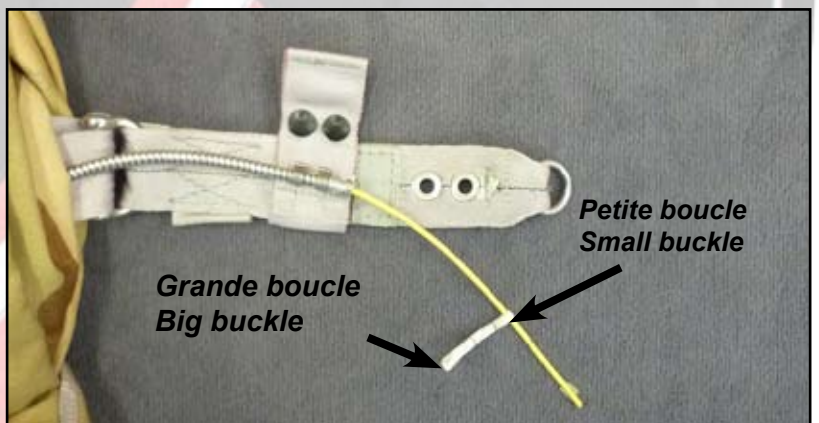



**9-6 Poignee liberatio RSE ou CDO (Commande d'ouverture)**  
**9-6 Tandem RSE Release Handle or Main canopy activation Handle**

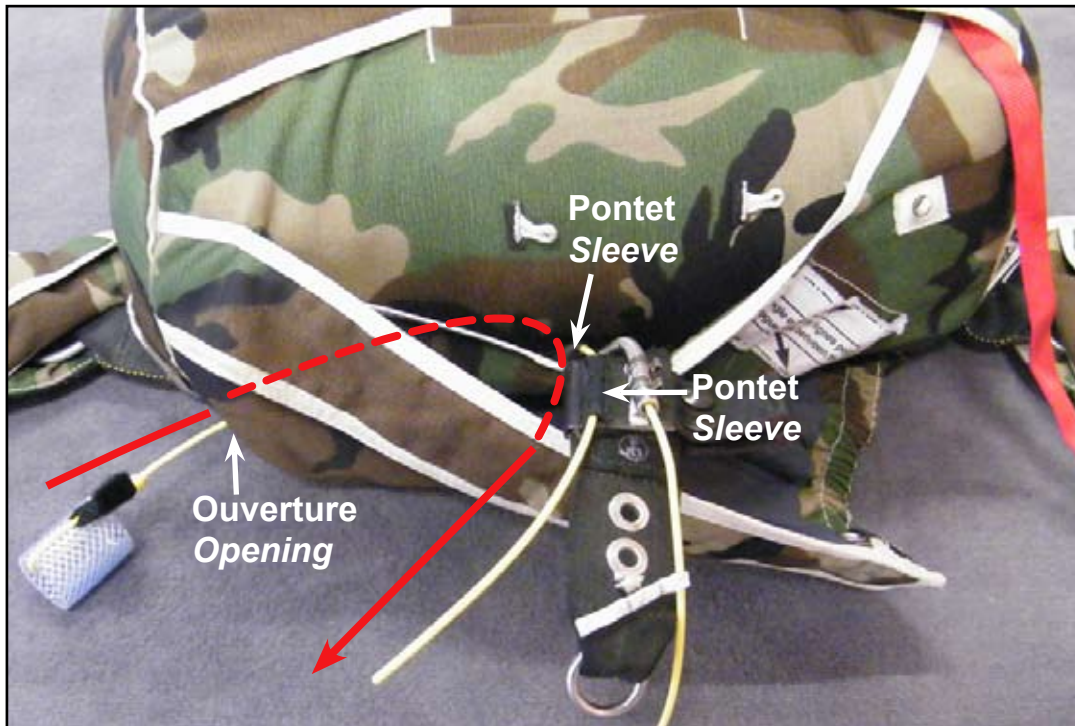

Mettre en place la commande d'ouverture de la voile principale "CDO" dans l'ouverture prévu a cet effet.  
*Put the main canopy activation Handle inside the opening use for it.*

Passer le jonc de la CDO dans le pontet latéral du libérateur RSE.  
*Route the main canopy activation Handle plastic cable in the Drogue release release strap lateral sleeve.*

**- Référence, P/N: P2010167500**

Velcroter la CDO dans son logement.  
*Hook the main canopy activation Handle in his place*



Lire, suivre, appliquer les AVERTISSEMENTS, RECOMMANDATIONS, ET INSTRUCTIONS de ce manuel /  
*Read and follow all WARNINGS, WARRANTY, INSTRUCTIONS for products of this manual.*



- Référence, P/N: 304906

Placer les patelletes de la CDO dans les logements.  
*Place the main canopy activation Handle tongue in his place*

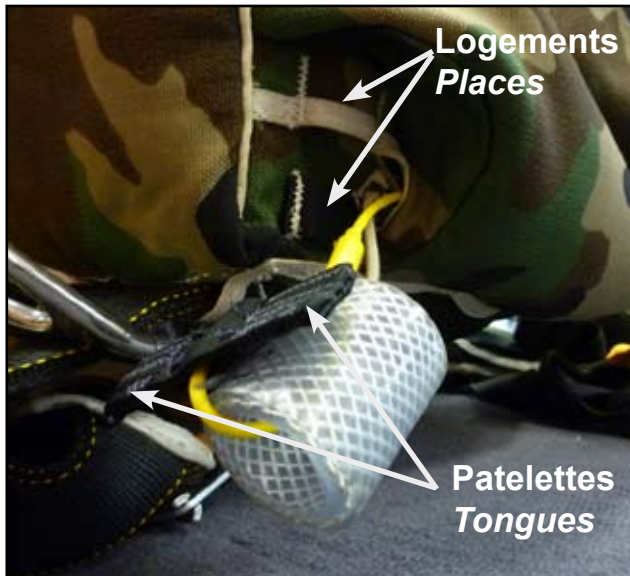

**9-7 Placement du POD et fermeture du conteneur principal.**  
**9-7 Placement of deployment bag and main container closing.**

Placer les élévateurs contre le conteneur secours et les triangles de protection.  
*Place the main risers against the reserve container and the protection triangle.*



Placer les élévateurs dans les caches élévateurs puis refermer ceux-ci.  
*Place the main risers in the riser covers. Close the riser covers.*



Lire, suivre, appliquer les AVERTISSEMENTS, RECOMMANDATIONS, ET INSTRUCTIONS de ce manuel /  
*Read and follow all WARNINGS, WARRANTY, INSTRUCTIONS for products of this manual.*



**POD principal : suspentes vers le bas du conteneur**  
**Deployment bag : the line stows to the container bottom**

Placer le POD principal suspendes vers le fond du conteneur principal puis tendre la drisse jaune sur le POD principal.

*Place the POD line stows to the container bottom then stretch the yellow bridle over the POD*

Utiliser une drisse provisoire en ruban afin de diminuer les risques de brûlure lors de son dégagement.  
*Use a nylon tape as pull up cord to avoid burns when removing it.*

Passer la bouclette de fermeture, depuis le rabat central, dans l'oeillet du rabat inférieur.  
*Route the pull up cord through the grommet of the bottom flap.*

**LA DRISSE JAUNE NE DOIT PAS SORTIR SUR LE CÔTÉ DU RABAT CENTRAL (A).  
LA DRISSE JAUNE PASSE SOUS LE RABAT CENTRAL ET LE RABAT INFÉRIEUR (B).**

**THE YELLOW BRIDLE MUST NOT PASS ON THE CENTRAL FLAP SIDE (A).  
THE YELLOW BRIDLE PASS UNDER THE CENTRAL AND THE LOWER FLAP (B) .**

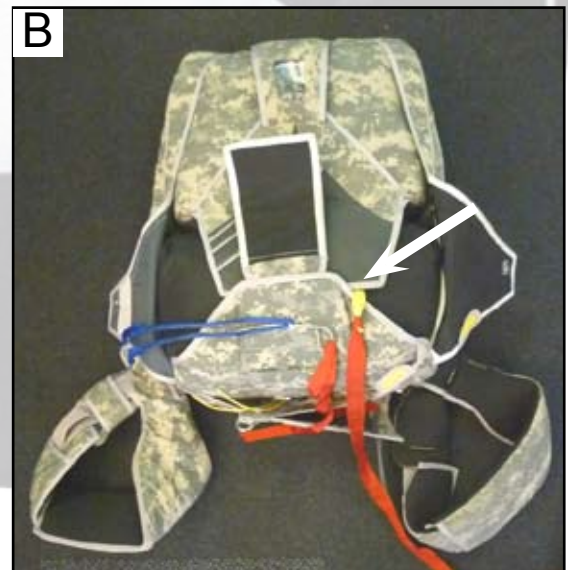
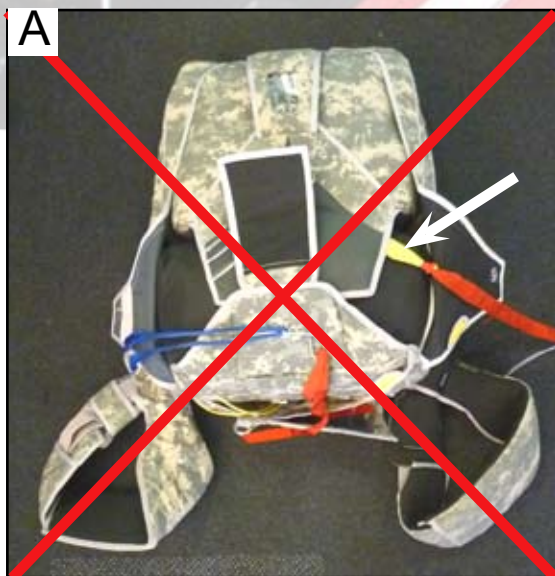
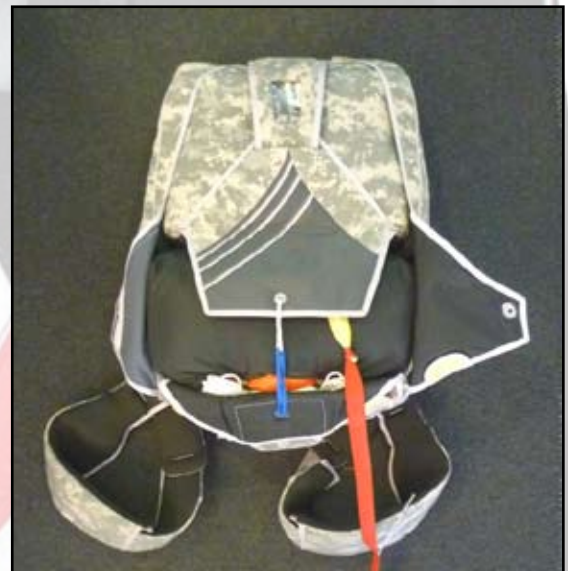

**POD principal : suspentes vers le bas du conteneur ( suite )**  
**Deployment bag : the line stows to the container bottom ( suite)**

Fermer le rabat latéral gauche.  
*Close the Left lateral flap.*



Replier la drisse jaune sous le rabat inférieur en positionnement le noeud de jonction POD/Drisse rouge au niveau du galonnage.  
*Fold the yellow bridle under the lower flap and position the POD and red bridle junction knot at the binding level.*

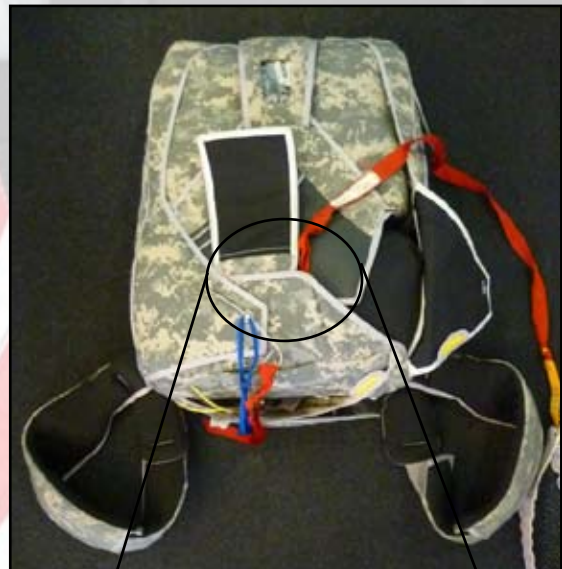



**POD principal : suspendes vers le coussin dorsal**  
**Deployment bag : the line stows to the dorsal padding**

Placer le POD principal suspendes vers le coussin dorsal.

*Place the POD line stows to the dorsal padding.*

Utiliser une drisse provisoire en ruban afin de diminuer les risques de brûlure lors de son dégagement.

*Use a nylon tape as pull up cord to avoid burns when removing it.*

Passer la bouclette de fermeture, depuis le rabat central, dans l'oeillet du rabat inférieur.

*Route the pull up cord through the grommet of the bottom flap.*

**LA DRISSE JAUNE NE DOIT PAS SORTIR SUR LE CÔTÉ DU RABAT CENTRAL (A).**  
**LA DRISSE JAUNE PASSE SOUS LE RABAT CENTRAL ET LE RABAT INFÉRIEUR PUIS RESSORT VERS LE HAUT DU SAC (B).**

**THE YELLOW BRIDLE MUST NOT PASS ON THE CENTRAL FLAP SIDE (A).**  
**THE YELLOW BRIDLE PASS UNDER THE CENTRAL AND THE LOWER FLAP AND EXIT TO THE TOP OF THE BAG (B) .**

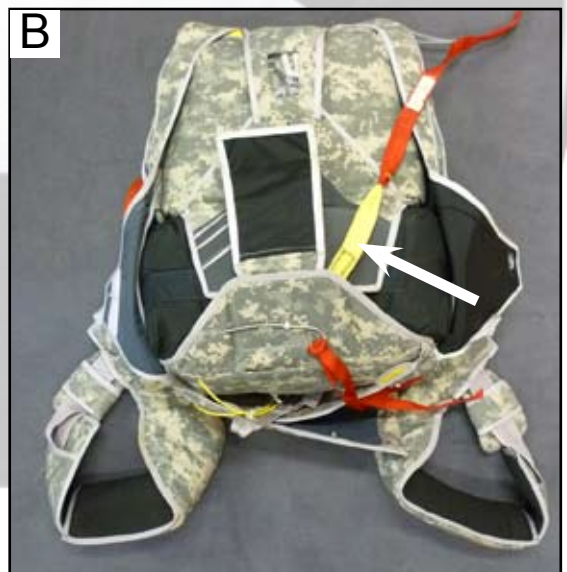
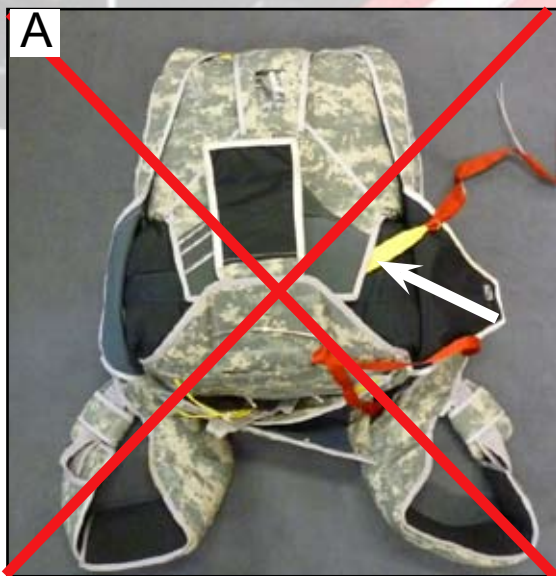
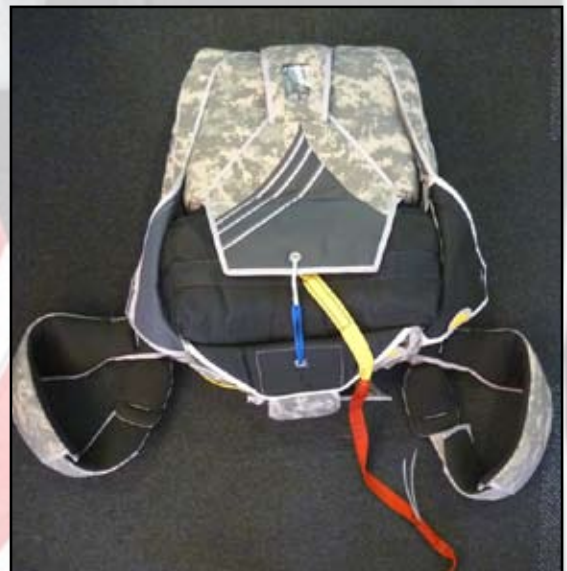

**POD principal : suspendes vers le coussin dorsal (suite)**  
**Deployment bag : the line stows to the dorsal padding (suite)**

Fermer le rabat latéral gauche.  
*Close the Left lateral flap.*



Replier la drisse jaune sous le rabat inférieur en positionnement le noeud de jonction POD/Drisse rouge au niveau du galonnage.  
*Fold the yellow bridle under the lower flap and position the POD and red bridle junction knot at the binding level.*

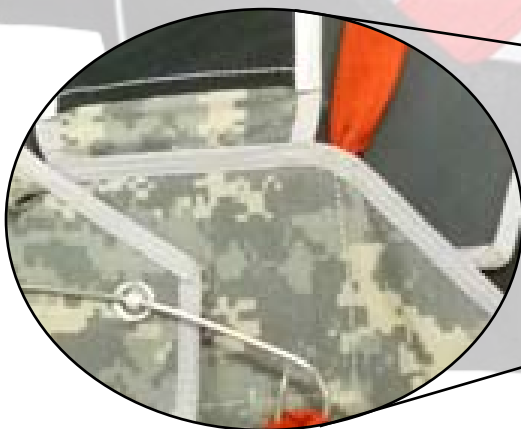



**Fermeture conteneur Principal**  
**Main container closing**



Passer la sangle de déclenchement sur le rabat latéral droit.  
Fermer le rabat droit avec les deux joncs plastique puis les placer dans le tunnel à cet effet.  
*Put the pull up cord on the lateral flap.  
Close the right flap with plastic cables then put them into the sleeve.*

**LA DRISSE JAUNE NE DOIT PAS SORTIR VERS  
LE BAS DU RABAT LATERAL DROIT (A)  
MAIS LE HAUT (B).**

**THE YELLOW BRIDLE MUST NOT PASS  
THROUGH THE RIGHT FLAP LOWER PART  
BUT ON THE LOWER PAR (A).**

Replier la drisse sous le rabat lateral droit en laissant un peu de mou au niveau du cache aiguille  
*Fold the red bridle under the right lateral flap and a bit slack at the cover pin flap level.*



**Fermeture conteneur Principal (suite)**  
**Main container closing (suite)**

Passer la sangle de déclenchement sous la languette du rabat latéral droit puis rabattre le rabat cache aiguille.

*Put the pull up cord under the right flap tongue and close the cover pin flap.*





### 9-8 Véroillage libérateur RSE et Sangle RSE

#### 9-8 Locking Release Drogue release and Drogue Release strap

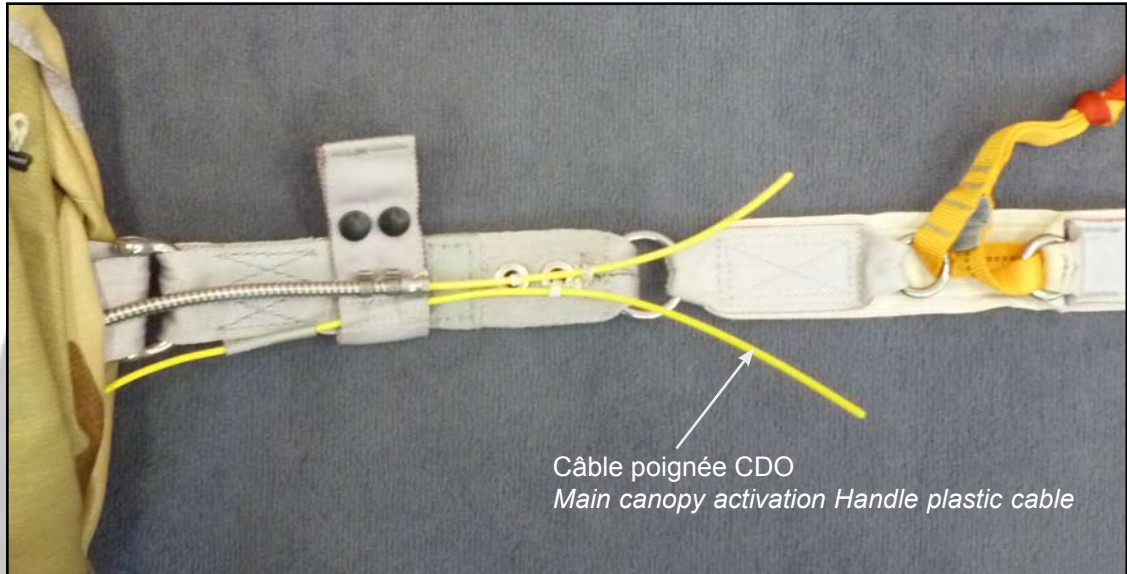

Passer le câble de la poignée commande d'ouverture (CDO) dans le tunnel textile du libérateur RSE.  
*To pass the cable of the handful order of opening (CDO) in the tunnel of the liberating RSE.*

Monter le système 3 anneaux ( 2 anneaux sur le libérateur + 1 extrémité de sangle RSE), avec la sortie de la sangle coulissante vers le haut du parachute.  
*Attach the 3-ring systeme ( 2 rings on the RSE release strap + 1 extremity of the RSE bridle) , with the inner bridle pointing to the top of the container.*

Introduire la bouclette dans le second œillet puis vérouiller avec le câble de la CDO.  
*Introduce the second half of the double loop routed through the second eyelet then lock the system with the CDO plastic cable.*



**CONTROLLER LE BON MONTAGE DU SYSTEME 3 ANNEAUX  
CONTROL THE 3 RING RELEASE SYSTEM ASSEMBLY**

**9-9 Armement du RSE et rangement****9-9 Drogue Release Arming and packing**

Détorsader la sangle et la drisse coulissante puis effectuer une traction sur la poignée du RSE pour faire coulisser la drisse intérieure et déployer le RSE.

*Untwist the webbing and the inner bridle, then stretch the drogue bridle by pulling on the drogue pilotchute handle and remove any twists.*



Replier le libérateur vers la gauche puis sortir la drisse vers la droite.

*Fold the release system to the left, letting the bridle exit to the right.*



**LE SYTEME 3 ANNEAUX DOIT ETRE BIEN A PLAT**  
**3 RING RELEASE SYSTEM MUST BE FLAT**



Sortir la sangle de la poche puis **la passer sous la première bouclette de fermeture.**

*Put off the bridle from the pouch, then route below the first closing loop .*



Passer le câble de verrouillage de la pochette dans le pontet prévu à cet effet.  
*Route the plastic cable through the dedicated small tunnel.*

Passer la bouclette dans l'œillet correspondant puis verrouiller la bouclette avec le câble.  
*Pass the first closing loop through the corresponding grommet and lock it in place with the plastic cable.*

Verrouiller ensuite le 2ème puis le 3ème œillet  
*In the same way, close the second and third closing loop.*



**Version Pression / Snaps Version**

Verrouiller le volet de la pochette RSE à l'aide des pressions



**Version Patelette / Tongues Version**

Verrouiller le volet de la pochette RSE en insérant les patelettes dans les logement prévu à cet effet  
*Close the flap introducing tongues in his places*

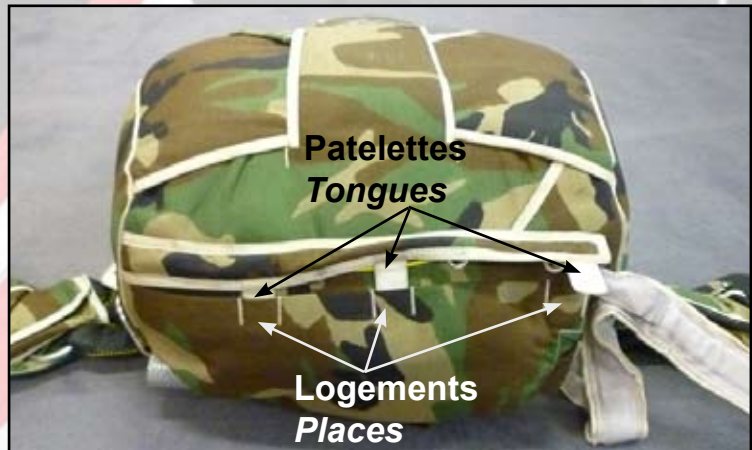



Etaler le RSE , extrados sur le plan de travail au plus près du sac.  
*Open the Drogue Release chute, extrados on the ground.*

Replier la sangle RSE.  
*Fold the drigue bridle inside the drogue chute.*

Replier les extrémités du RSE vers le centre.  
*Fold pilot chute extremities to the center.*

Superposer les deux plis.  
*Surimpose the twos folds.*

Rouler vers le centre les plis formés  
*Roll to the center*

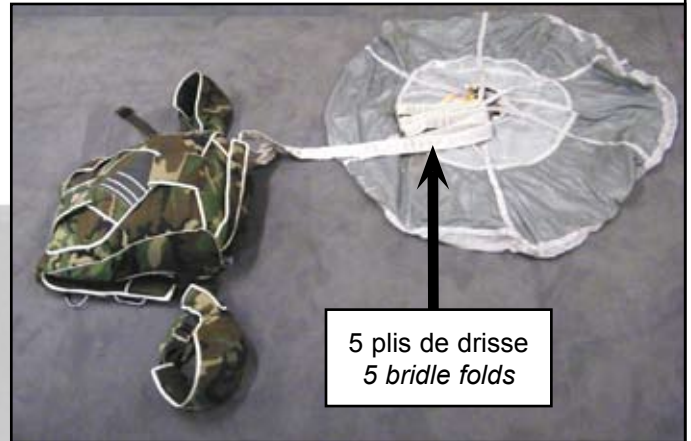

Rentrer RSE dans la pochette RSE, en laissant la poignée du RSE accessible.  
*To bring the foded Drogue chute in the sleeve with the Drogue chute handle accesible*



Ranger le reste de la sangle RSE, entre le fond du sac et le RSE.

*To arrange the rest of the drogue chute strap between the bottom of the bag and the drogue chute.*





## 10 EQUIPEMENT DU PASSAGER ET ARRIMAGE 10 PASSENGER HARNESS ADJUSTMENT AND CONNEXION.



Détendre les sangles du harnais passager puis équiper le passager. Pour effectuer le réglage du harnais procéder comme suit:

- 1 Positionner le haut du plastron dorsal à environ 5 à 10 cm de l'encolure .
- 2 Ajuster les longueurs de sangles 2 et 4 de chaque côté .
- 3 Serrer les cuissardes 3 en veillant au confort du passager.

**VÉRIFIER LA PARFAITE SYMÉTRIE DE SERRAGE DU HARNAIS PASSAGER.**

*Loosen all harness straps before the passenger steps into the harness.*

*To adjust the harness follow these instructions:*

- 1 *Position the upper side of the backpad about 5-10 cm (2-4 inches) below the jumpsuit collar.*
- 2 *Adjust webbing 2 and 4 on both sides (main lift webbings and diagonal backstraps).*
- 3 *Tighten the legstraps 3 ensuring good comfort to the passenger.*

**VERIFY THAT THE HARNESS ADJUSTMENT IS PERFECTLY SYMMETRICAL.**

**Arrimage du passager au pilote:**

Ceci a lieu dans l'avion. Pour les opérations liées à la sécurité, se reporter au cours de formation de pilote tandem.

Arrimer les mousquetons hauts puis les mousquetons latéraux bas.

Vérifier la bonne fermeture des gachettes des mousquetons, ainsi que le bon serrage et leur symétrie.

Après l'arrimage du passager, le pilote doit effectuer un check-list complet. Dans cette configuration, toutes les commandes doivent être accessibles pour le pilote.

Pour le confort du saut il est conseillé de serrer fermement les sangles latérales d'arrimage du passager, puis de ranger le mou de sangle sous les sangles principales du harnais passager.

**Docking the passenger to the pilot:**

*This is done in the plane. Regarding safety operations, please refer to the pilot training course instructions.*

*Connect upper snaps first, then the lateral ones below.*

*Check the good locking of snaps catch springs, their good tightening and their symmetrical position.*

*When passenger is docked the pilot must check by means of a complete check-list. The pilot must be able to take all controls easely.*

*For the comfort during the jump it is advised to tighten firmly the docking lateral webbings to the passenger, then to stow the slack of webbing under the passenger harness main webbing.*





## 11 MAINTENANCE:

Les réparations peuvent être classées en deux catégories:

- 1 Réparations mineures:** Elles doivent être effectuées par un réparateur qualifié.
- 2 Réparations majeures:** Elles sont effectuées par Parachutes de France/ Aérazur.

L'équipement **LEGEND Tandem** est réalisé avec des matériaux sensibles aux rayons ultra-violet, à une chaleur excessive, aux agents acides, ainsi qu'à l'humidité pouvant générer de la moisissure. Nous vous conseillons de stocker votre équipement dans un local à l'abri des éléments cités précédemment.

Il est important d'effectuer un suivi de votre équipement **LEGEND Tandem**, au travers de contrôles périodiques dont la fréquence sera déterminée par le nombre de sauts, ainsi que les conditions dans lesquelles ils sont effectués.

### Tous les 12 mois:

#### Contrôler l'ensemble de secours.

Le contrôle comporte des opérations d'inspection des différentes parties du parachute, et à l'issue de celles-ci, uniquement si le parachute ne présente pas de dommage, la voilure de secours est repliée.

## 11 MAINTENANCE:

Repairs may be classified in three categories:

- 1 Minor repairs:** These may be done by a senior rigger.
- 2 Major repairs:** These require a Master Rigger.
- 3 Factory repairs:** These repairs that may be only by Parachutes de France/ Aérazur Factory.

The **LEGEND Tandem** harness container is built with materials which are sensitive to U.V. rays, acids, excess heat and to humidity that can generate moisture. We advise to store your equipment inside protected from these elements.

It is important to check your equipment through some periodical controls of which the frequency will be determined by the number of jumps and the circumstances under which the jumps are done.

### Every 12 months:

#### Complete inspection of the reserve.

The inspection involves some inspection operations of the different parts of the gear and the reserve canopy will only be repacked if it shows no damage.

**Le pliage implique qu'un contrôle complet de tous les éléments a été effectué par le plieur qui considère que tous les composants du parachute sont "bons de vol", et s'engage à cet égard.**

**Every pack job includes a complete inspection by the rigger.  
By packing the parachute the rigger automatically certifies that the equipment is airworthy.**

### Sac-harnais **LEGEND Tandem** et harnais passager:

Inspecter les composants ou éléments suivants afin de détecter tous états anormaux tels qu'usures, accrocs, bavures, bris de coutures; corrosion, déformation et plus généralement toute marque d'une perte d'intégrité:

- Tissu.
- Velcros.
- Sangles (point de friction avec boucles).
- Bouclettes de verrouillage.
- Œillets.
- Elastiques de lovage.
- Boucleries.
- Gaines de câbles.
- Fixations des gaines de câbles.
- Boutons à pression.
- Platines métal et plastique.
- Sangles LOR2.
- Poignées.
- Câbles (pliures et torons cassés).
- Sertissages.
- Broches de verrouillage (marques, forme sertissage).
- Câbles plastiques (marques).
- Poignées ( non déformées).

### **LEGEND Tandem harness-container and passenger harness :**

Inspect the followings components or elements to detect any abnormal condition like wearing, tearing, burring, broken stitching, corrosion, deformation and generally speaking all marks of integrity loss:

- Fabric.
- Velcro.
- Webbing (hardware routing points).
- Locking loops.
- Grommets.
- Stowage rubber bands.
- Hardware.
- Cable housings.
- Cable housing fixing.
- Snap dots.
- Plastic and metal plates.
- LOR 2 lanyards.
- Handles.
- Cables (shape and strands).
- Swagings.
- Pins (marks, shape and swagings).
- Plastic cables (marks).
- Handles.(not out of shape).

**Extracteur**

- Calotte (tissu et résille).
- Œillets.
- Platine (non déformée).
- Patte d'attache.
- Ressort et sertissages.
- Coutures (état général).
- Force du ressort (mini 12 daN).

**Drisses:**

- Textile et coutures.

**RSE :**

- Tissu et résille.
- Poignée.
- Attache.
- Coutures (état général).

**TOUS LES 50 SAUTS, OU TOUS LES MOIS :****Poignée de libérateur:**

- Si des marques ou des pliures apparaissent sur les câbles changer la poignée.
  - Lubrifier les câbles à l'aide d'un chiffon enduit d'huile 3 en 1.
- Ne pas utiliser de solvant pouvant attaquer le plastique recouvrant les câbles.

**Poignée de secours :**

- Vérifiez l'état du Velcro ( Poignée Textile)
- S'assurer de la longueur de débattement du sertissage du câble dans la poignée : **4 cm mini.**, le sac-harnais sur le dos et sanglé.
- Vérifier l'état des câbles au passage dans du corps de poignée : pas de toron cassé.

**Libérateurs 3 anneaux:**

- Contrôler l'état des gaines de câble ainsi que les sertissages et fixations.
- Vérifier le bon cheminement des gaines de câble.
- Nettoyer les gaines à l'aide de l'écouvillon réf: 2015015000.
- Vérifier l'état des élévateurs et de la boucle de verrouillage. Lorsque ceux-ci sont démontés, malaxer la sangle d'enchapure de l'anneau moyen afin de l'assouplir.
- Contrôler l'état des anneaux du sac-harnais.

**POD:**

- Contrôler l'état du tissu.
- Contrôler l'état des coutures.
- Contrôler l'état des œillets.
- Remplacer les élastiques.

**Réparations:**

Sac-harnais: Le sac-harnais **LEGEND Tandem** doit être réparé dans un atelier agréé employant un personnel possédant les qualifications requises.

**Accessoires:**

Ils peuvent être approvisionnés auprès du réseau commercial Parachutes de France/ Aérazur.

**Pilot-chute**

- Top (fabric & mesh)
- Grommets.
- Plate (not out of shape).
- Attachment loop.
- Spring and swagings.
- Stitching (general conditions).
- Spring strength 12 dan (26 lbs) minimum.

**Bridles:**

- Fabric & stitching condition.

**Droque release:**

- Fabric & stitching condition.
- Handle.
- Attachment.
- Stitching (general condition).

**EVERY 50 JUMPS OR EVERY MONTH:****Canopy release system handle:**

- Change the handle if marks or bends are shown on cables.
- Lubricate the cables with a rag and 3-in-1 oil. Do not use any solvent wich could affect the plastic cover.

**Reserve Handle :**

- Velcro status ( Textil Handle)
- Lenght between cable crimping and handle : 4 cm mini., harness container wearing and strapped.
- cable through the handle : shape and strands.

**3 ring release system:**

- Inspect the cable housings condition like swaging and fixings.
- Verify the correct routing of cable housing.
- Clean housing with our cleaning brush ref. 20150150.
- Verify the risers and locking loop condition. After disassembling knead the webbing to get it supple.
- Check of the harness container rings condition.

**Deployment bag:**

- Inspect condition of fabric
- Inspect condition of stitching
- Inspect condition of grommets.
- Replace the rubber bands.

**Repairs:**

Harness-container: The **LEGEND Tandem** rig must be repaired in a certified loft by qualified personnel.

**Accessories:**

They can be obtained through the commercial network of Parachutes de France/ Aérazur.

**N'EMPLOYEZ QUE DES ACCESSOIRES D'ORIGINE, QUI SUIVENT L'ÉVOLUTION ET COMPORTENT LES MODIFICATIONS APPORTÉES AU COURS DES ANNÉES, AVEC LES INSTRUCTIONS NÉCESSAIRES À LEUR MISE EN ŒUVRE ET À LEUR UTILISATION.**

**USE ONLY GENUINE ACCESSORIES. THEY FOLLOW THE TECHNOLOGICAL EVOLUTION AND INCLUDE ALL IMPROVEMENTS WHICH HAVE BEEN BROUGHT OVER THE YEARS WITH THE NECESSARY INSTRUCTIONS FOR THEIR INSTALLATION AND USE.**



**Calage de la voileure GALAXY 370 R Type 304 reserve.**  
***GALAXY 370 R Type 304 R(Reserve canopy) line trim.***

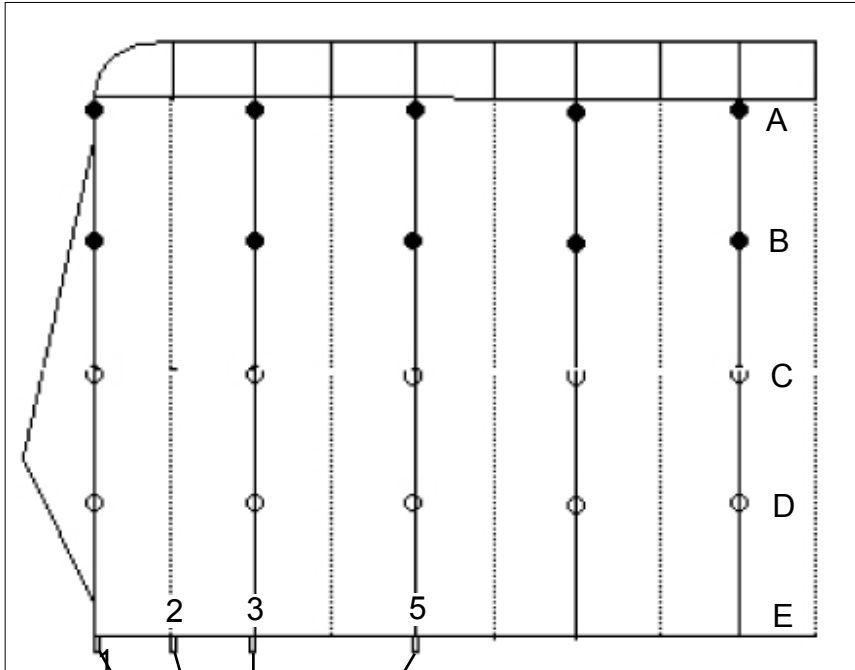

● Suspentes directes  
*Direct lines*

○ Suspentes pattes d'oie  
*Cascaded lines*

Longueur de la suspente A (sans élévateur)  
*Total lenght A (Without riser): 450 cm - 177 inches*

<b>Différentiel</b>	<b>Cm</b>	<b>Inches</b>
A>B	11	4.33
A>C	34	13.38
A>D	62	24.4
A>E1-E2-E3-E5 <i>Brakes set</i>	39	15.35

Parachutes de France/ Aérázur>Pe1 (*brake to toggle*)  
 60 23.6

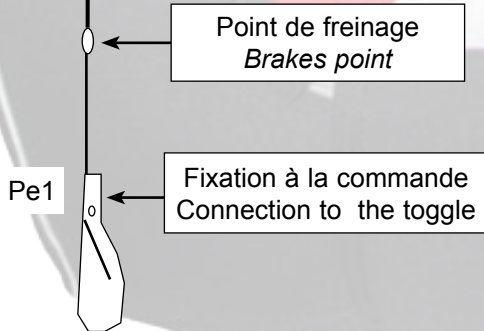

**Calage de la voile BT 80 Principale  
BT 80 P (main canopy) line trim.**

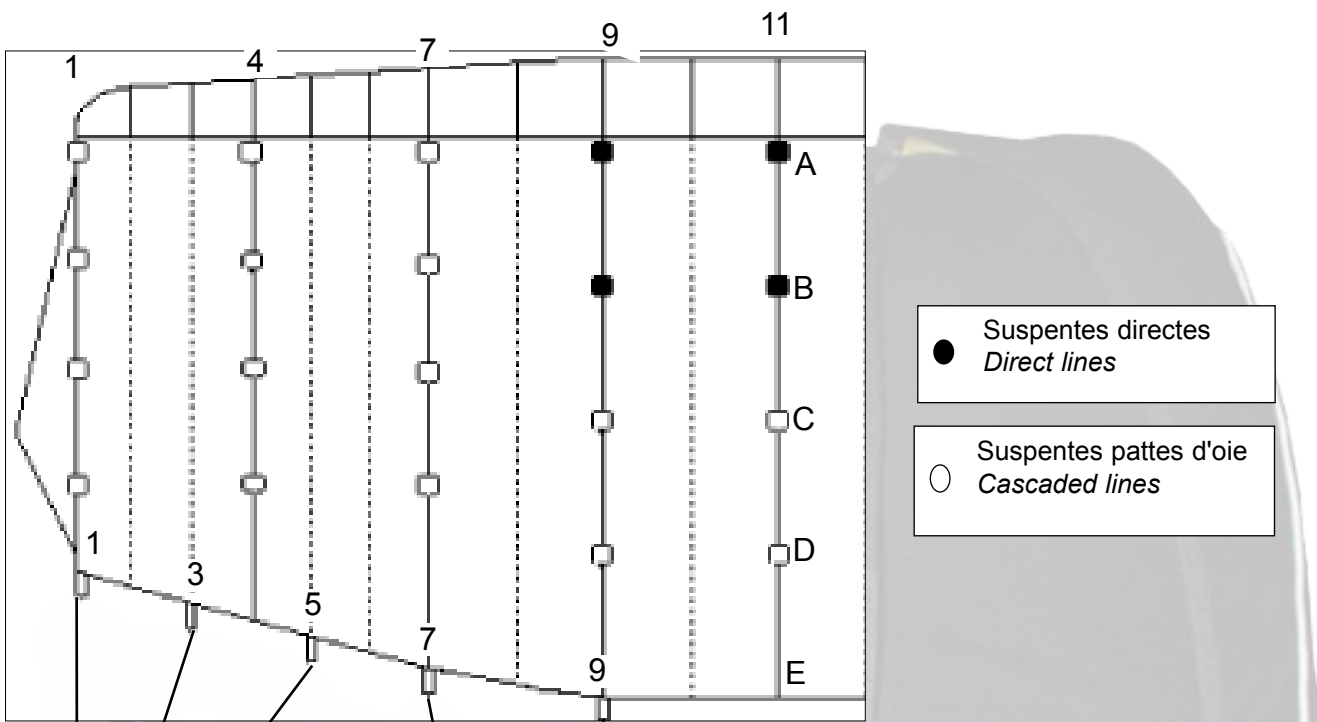

Longueur de la suspente A (sans élévateur)  
Total length A (Without riser): 507/506 cm- 199 inches

Différentiel	Cm	Inches
A>B	7	2.75/2.36
A>C	25/32	9.8/12.6
A>D	51/62	20/24.4
A>E1-E3-E5 Outboard Brakes set	21	8,26
Po1>Parachutes de France/ Aérzur	290	114.17
Parachutes de France/ Aérzur>Pe1 (brake to toggle)	58,5	23
E7-E9>Po2	200	78.74
Po2>Pe2	415	163.4

Lorsque deux cotes sont mentionnées (ex: XX/XX) la première concerne les nervures 1, 4 et 7, la seconde concerne les nervures 9 et 11.  
When two measurements are mentioned (i.e.XX/XX) the first one is dedicated to ribs 1,4 and 7, the second one is dedicated to ribs 9 and 11.

**NE JAMAIS FREINER LES COMMANDES INTÉRIEURES  
NEVER BRAKES IN-BOARD STEERING LINES**

Lire, suivre, appliquer les AVERTISSEMENTS, RECOMMANDATIONS, ET INSTRUCTIONS de ce manuel /  
Read and follow all WARNINGS, WARRANTY, INSTRUCTIONS for products of this manual.



## 12 LISTE DES COMPOSANTS ET ACCESSOIRES LEGEND T 12 LEGEND T ACCESSORIES AND COMPONENTS LIST

365100	S.H LEGEND T ( 740-1 , BT 80 P et GALAXY 370 R Type 304) <i>Legend T Harness Container</i>
367160	HARNAIS PASSAGER LEGEND T <i>Legend T Passenger Harness</i>
P2005101500	R.S.E. POUR TANDEM <i>Drogue Release for Atom Tandem</i>
P2006040200	ELEVATEURS V4 ATOM TANDEM V4 <i>Risers for Atom Tandem</i>
304626	DRISSE 120 CM AVEC JONG <i>120 cm main bridle with plastic cables</i>
P2007022810	SANGLE RSE ATOM TANDEM NG <i>Drogue Release Bridle</i>
P2007023200	LIBERATEUR DE RSE NOIR P/KIT PEDAGO <i>Drogue release</i>
P2007055000	SANGLE LOR 2 POUR ATOM TANDEM <i>Static Lines LOR 2</i>
P2008085800	ENSEMBLE DE DEPLOIEMENT TANDEM .ATOM GALAXY <i>Reserve deployment bag+bridle+pilot chute</i>
P2008093000	POD BT 80 PRINCIPALE STANDARD <i>Main Deployment bag</i>
P2009000500	CABILLOT PLATS SANGLE ROUGE <i>Reserve toggles</i>
P2009006200	CABILLOTS PRINCIPAUX TANDEM <i>Principals Toggles</i>
P2010143000	POIGNEE RESERVE TANDEM <i>Reserve Handle</i>
P2010143500	POIGNEE REPETITEUR RESERVE CROCHETABLE ATOM TANDEM <i>Hook Double Reserve Handle</i>
P2010167500 (1)	POIGNEE LIBERATION RSE TANDEM <i>Tandem RSE Release Handle</i>
304906 (2)	POIGNEE LIBERATION RSE TANDEM NG ( CDO NG ) <i>Tandem RSE Release Handle NG ( CDO NG)</i>
P2010167700	POIGNEE LIBERATION JUMELE ATOM TANDEM POUR VP <i>Main Canopy Double Release Handle</i>
P2010167800	POIGNEE LIBERATION JUMELE ATOM TANDEM POUR RSE <i>RSE Tandem double Release Handle</i>

(1) : compatible avec la fermeture de pochette RSE à pression  
*compatible with snaps RSE pocket closing*

(2) : compatible avec la fermeture de pochette RSE à patelettes  
*compatible with tongues RSE pocket closing*

## A L'ATTENTION DES MONTEURS ET PLIEURS DE PARACHUTE TO RIGGERS ATTENTION

Avant de plier n'importe quel LEGEND Tandem assurez vous que les étiquettes de certification sont en place sur l'élevateur de secours avant gauche.

Les informations contenues sur l'étiquette de certification sont :

*Before packing any LEGEND Tandem, be sure certification label is properly in place.*

*Each system is built with one label located on the left front reserve riser.*

*The informations contained on the certification label are:*

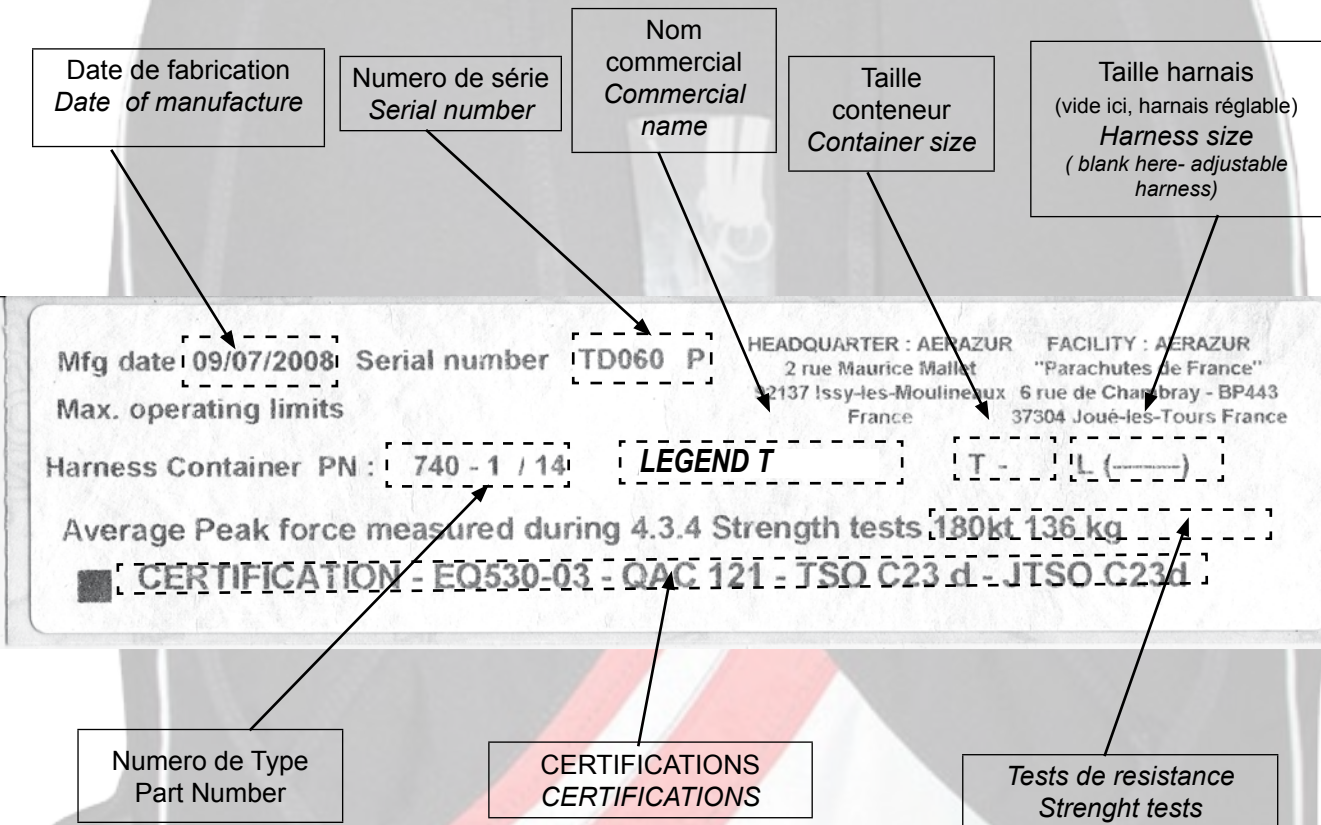

### ATTENTION

Une ouverture en vol du parachute de secours n'est pas toujours effectuée dans de bonnes conditions. Des éléments du sac harnais, et/ou de la voile interne ou externe aux caissons, des accessoires (ensemble de déploiement, poignées etc..) peuvent avoir subi des dommages, tels que brûlures, déchirures, arrachages, fils de couture rompus etc...

Un contrôle approfondi de tous les éléments du parachute doit être effectué avant d'entreprendre le repliage du parachute de secours pour remise en service "BON DE VOL".

### WARNING

Some container or reserve canopy components may put up with damages during opening phase (burning of webbing, tearing of ribs and/or ribbons, broken stitching, etc. .). It is a must to verify the whole equipment before putting it to service again, and specially:

- Canopy: inside and outside of the cells.
- Suspensions lines.
- Deployment system (bridle, bag, pilot chute).

An extensive control of all parts of the equipment must be done before repacking of the reserve for putting the parachute to service with "AIRWORTHINESS" mention.





**Lire, suivre, appliquer les AVERTISSEMENTS, RECOMMANDATIONS, ET INSTRUCTIONS de ce manuel /**  
**Read and follow all WARNINGS, WARRANTY, INSTRUCTIONS for products of this manual.**