

# Atom

# LEGEND R



## Manuel d'entretien et de pliage *Use and maintenance manual*

Edition 10 Décembre 2008

N° Manuel  
Manuel Reference  
25-63-35



# SOMMAIRE

## 1 -PRESENTATION

1.1 - Avertissement	4
1.2 - Introduction	5
1.3 - Spécifications techniques et limitations	6

## 2 -INSTRUCTIONS D'UTILISATION CONTENEUR DE SECOURS

2.1 - Montage de la voile de secours	7
2.2 - Installation des bouclettes de fermeture	9
2.3 - Freinage de la voile de reserve	12
2.4 - Préparation du POD de secours (POD libre)	13
2.5 - Fermeture du conteneur de secours	16
2.6 - Fermeture du conteneur de secours version LOR 2	21

## 3 - MONTAGE DE L'OUVREUR FXC 12000

3.1 - Armement de l'ouvreur FXC 12000	23
3.2 - Installation de l'ouvreur FXC 12000	23
3.3 - Contrôle de fermeture du conteneur avec FXC	25

## 4 - INSTALLATION DU DÉCLENCHEUR CYPRES

26

## 5 - INSTRUCTIONS D'UTILISATION CONTENEUR PRINCIPAL

5.1 - Montage de la voile principale	28
5.2 - Connexion des mini-élévateurs courts et freinage	31
5.3 - Connexion des élévateurs V3 et freinage	34
5.4 - Montage du POD et de l'extracteur principal	37
5.5 - Installation de la bouclette de fermeture principale	43
5.6 - Lovage des suspentes sur le POD	45
5.7 - Installation du POD dans le conteneur principal	46
5.8 - Fermeture du conteneur avec hand-deploy	48
5.9 - Fermeture du conteneur avec pull-out	51
5.10 - Cheminement des sangles dans les boucleries	54

## 6 - INSPECTION ET MAINTENANCE

6.1 - Introduction	56
6.2 - Périodicité des visites d'entretien et de pliage	59
6.3 - Conditions normales de stockage	59
6.4 - Opérations d'entretien et de pliage	60
6.5 - Check-list avant le saut à effectuer par l'utilisateur	62
6.6 - Pièces détachées et accessoires	65

# CONTENTS

## 1 - PRESENTATION

1.1 - <i>Introductory matter</i>	4
1.2 - <i>Introduction</i>	5
1.3 - <i>Technical specifications and limitations</i>	6

## 2 - OPERATING INSTRUCTION RESERVE CONTAINER

2.1 - <i>Reserve canopy assembly</i>	7
2.2 - <i>Locking loops reserve setting</i>	9
2.3 - <i>Reserve canopy deployment brake setting</i>	12
2.4 - <i>Preparing of the free bag</i>	13
2.5 - <i>Closing the reserve container</i>	16
2.6 - <i>Closing the LOR 2 version reserve container</i>	21

## 3 - FXC MODEL 12000 INSTALLATION

3.1 - <i>Arming the FXC Model 12000</i>	23
3.2 - <i>FXC Model 12000 installation</i>	23
3.3 - <i>Checking of reserve container closure with FXC</i>	25

## 4 - CYPRES AOD INSTALLATION

26

## 5 - OPERATING INSTRUCTION MAIN CONTAINER

5.1 - <i>Main canopy assembly</i>	28
5.2 - <i>Connecting the short mini-risers and braking</i>	31
5.3 - <i>Connecting the risers V3 version and braking</i>	34
5.4 - <i>Deployment bag and main pilotchute assembling</i>	37
5.5 - <i>Main closing loop installation</i>	43
5.6 - <i>Stowing lines on the deployment bag</i>	45
5.7 - <i>Setting the deployment bag into the main container</i>	46
5.8 - <i>Closing the container with throw away pilotchute</i>	48
5.9 - <i>Closing the main container with pull-out pilotchute</i>	51
5.10 - <i>Routing the webbings through the hardwares</i>	54

## 6 - INSPECTION AND MAINTENANCE

6.1 - <i>Introduction</i>	56
6.2 - <i>Periodicity of maintenance procedures and packing</i>	59
6.3 - <i>Storage in normal conditions</i>	59
6.4 - <i>Maintenance and packing operations</i>	60
6.5 - <i>User check-list before jump</i>	62
6.5 - <i>Spare parts and accessories</i>	65

# 1 - Presentation

# 1 - Presentation

## 1.1 - Avertissement:

- Lisez et suivez toute instruction d'opération et toute spécification, instruction, conseils et exigences du fabricant pour l'utilisation du matériel.
- Utilisez uniquement les composants d'origine PARACHUTES DE FRANCE AERAZUR .
- Examinez tout équipement et/ou matériel, y compris toute installation, toute boucle, tout mousqueton ou tout autre système d'attache avant chaque utilisation de tout produit relatif au parachute.
- Utilisez uniquement des produits conçus pour l'usage défini par PARACHUTES DE FRANCE AERAZUR .
- N' excédez pas les forces, vitesses ou autres paramètres recommandés pour l'utilisation du matériel selon les règles de sécurité.
- Lisez et respectez tout avertissement, manuel, instruction, recommandation, spécification d'entraînement ou d'expérience et toutes les procédures connues et enseignées concernant la pratique du parachutisme.
- Ne tentez jamais d'utiliser un matériel sans être sûr qu'il a été conditionné, préparé, assemblé ou monté selon les règles de l'art par une personne qualifiée.
- Apprenez à connaître votre matériel et examinez-le avant chaque utilisation.

IL Y A DANGER DE BLESSURE GRAVE OU DE MORT A NE PAS SUIVRE TOUS LES AVERTISSEMENTS, INSTRUCTIONS ET PROCEDURES REQUIS.

La plupart des situations dangereuses dues au mauvais état d'un composant de parachute naissent d'une attitude inconsciente si ce mauvais état est connu, négligente s'il est ignoré. Ne négligez donc pas les contrôles préliminaires qui vous sont conseillés à la section "maintenance " en fin de ce manuel.

LES DISCIPLINES DU SPORT PARACHUTISTE TELLES QUE LE FREE-FLY, LE FREE STYLE, LE SKY SURF ET LE KILOMETRE LANCE EN CHUTE CONDUIT FREQUEMMENT AU DEPASSEMENT DES LIMITES DE CERTIFICATIONS DES VITESSES DE DEPLOIEMENT DE VOTRE PARACHUTE. LES CONSEQUENCES DE TELS DEPLOIEMENTS A VITESSE SUPERIEURE AUX LIMITES DE CERTIFICATIONS PEUVENT ENTRAINER DE GRAVES BLESSURES OU LA MORT.

## 1.1 - Introductory matter:

- Read and follow all operating instructions and all manufacturer specifications, instructions, advises and requirements for use of the equipment.
- Use only genuine PARACHUTES DE FRANCE AERAZUR components.
- Examine and replace ANY defective, worn or deteriorated component.
- Use only those products designed for parachute use by PARACHUTES DE FRANCE AERAZUR .
- Do not exceed recommended or stated forces, speeds, or other factors regarding safe use of the equipment.
- Read and follow all warning labels, manuals, instructions, training or experience requirements and recommendations and all recognised parachute use procedures.
- Use equipment only when you are sure it was assembled, checked and packed by a qualified person.
- Get a complete knowledge of your equipment and check it before each use.

FAILURE TO FOLLOW ALL WARNING INSTRUCTIONS AND REQUIRED PROCEDURES MAY RESULT IN SERIOUS INJURY OR DEATH.

Dangerous situations arising from a defective parachute component are due to lack of attention when the defect is not known and to sheer negligence when it is. The recommended preliminary checks should therefore not be neglected. Do not "skip" the first few pages of this manual, as all the information given is important. If in doubt, do not hesitate to consult a specialist.

THE NEW WAYS OF SPORT PARACHUTING AS FREE-FLY, FREE STYLE, SKY SURF AND SPEEDSKYDIVING OFTEN INVOLVE TO EXCEED THE CERTIFICATION DEPLOYMENT SPEED LIMITS OF YOUR PARACHUTE ASSEMBLY. RESULTS OF SUCH CERTIFICATION DEPLOYMENT SPEED LIMITS OVERSTEPPING MAY BE INJURY OR DEATH.

Madame, Monsieur

Nous vous remercions tout d'abord d'avoir acquis un matériel PARACHUTES DE FRANCE AERAZUR . Chaque maillon humain de notre société y a mis le meilleur de lui-même afin de satisfaire votre désir d'utiliser en sécurité un équipement élaboré et fabriqué selon les règles de l'art et d'obtenir ainsi votre fidélité.

### **ATTENTION**

**Le sport parachutiste est le mieux servi par ceux qui trouvent un intérêt personnel à la réduction des risques d'accident.**

**Aussi solide que soit votre connaissance générale des parachutes, nous vous recommandons vivement de lire attentivement et complètement le présent manuel car notre avance technologique est constante.**

**Nous vous recommandons ensuite d'inspecter ou de faire inspecter votre matériel par une personne compétente avant le moindre usage, puis de vous familiariser avec ses caractéristiques. Il est en effet indispensable que vous en ayez la meilleure connaissance possible avant de l'utiliser. Nos procédures de contrôle sont parmi les plus sévères qui soient. Cependant si quoi que ce soit vous paraissait anormal, n'hésitez pas à prendre contact avec le vendeur de notre matériel ou à défaut directement avec PARACHUTES DE FRANCE AERAZUR .**

Utilisation du sac-harnais ATOM Legend R:

Si vous n'avez jamais sauté avec un ATOM Legend R, il est indispensable que vous ayez préalablement suivi un programme d'instruction dispensé par un instructeur qualifié.

Cette instruction doit comprendre la connaissance de:

- L'équipement - La vérification - Les procédures de secours qui doivent être répétées au harnais suspendu - La mise en œuvre et l'utilisation de la voile de secours - La mise en œuvre et l'utilisation de la voile principale.

Ces manœuvres doivent être répétées suffisamment pour être parfaitement assimilées. Votre sécurité en dépend. Ce manuel n'est pas un cours d'instruction sur la technique du saut en parachute.

Montage:

N'effectuez pas vous-même le montage des différents composants de quelque matériel que ce soit si vous n'êtes pas compétent, et/ou habilité pour le faire.

Dans le moindre doute, faites appel à un technicien qualifié.

Nos produits sont conçus pour vous, nous pensons que vous serez satisfait de votre ATOM Legend R. Toutes les questions et commentaires que vous pourrez nous faire seront les bienvenus. Nous vous souhaitons beaucoup de plaisir dans l'utilisation de votre matériel et vous assurons Madame, Monsieur de notre considération la meilleure.

Dear Sir, dear Madam,

Firstly we thank you for purchasing an equipment from PARACHUTES DE FRANCE AERAZUR . Each human link of our company did its best to satisfy your wish for safe using of an equipment elaborated and manufactured according to the state-of-art rules in order to gain your confidence.

### **CAUTION**

**Parachuting is best served by those who take a personal interest in reducing the risk of accident.**

**Therefore, however strong your general knowledge of parachutes is, we firstly recommend strongly to read completely and carefully this manual because our technology is always going ahead.**

**Secondly we recommend as much to inspect your equipment or have it inspected by a competent person before putting it in service in view to familiarize with its characteristics.**

**Indeed it is indispensable you have the best knowledge about it before using.**

**Our quality control procedures are among the best. Nevertheless, if anything would seem abnormal to you, please contact your local distributor or PARACHUTES DE FRANCE AERAZUR directly.**

ATOM Legend R harness container using:

If you never jumped an ATOM Legend R, it is a must that you follow an instruction programme from a rated instructor before.

This programme must include the knowledge of:

- The equipment. - The checking. - The reserve activation procedure which must be practiced with a suspended harness. - The activation of the main canopy. -

These manœuvres must be enough practiced to be perfectly understood.

Assembling:

Do not assemble the different components of any equipment if you do not have the competence and/or the ability to do it. If in doubt ask for a qualified rigger.

Our products are dedicated to you, and we think you will be satisfied with your ATOM Legend R. All your questions and comments will be welcome.

We wish you a lot of pleasure in using your equipment and we assure you of our best consideration.

Blue skies!

### 1.3 - Spécifications techniques et limitations:

#### ATTENTION

Le choix de la taille de votre harnais est important: Si la taille du harnais est trop petite ou trop grande, cela peut affecter la sécurité et le confort au cours du saut en parachute. Si vous avez des questions à ce sujet, consultez PF ou un de ses correspondants.

Les pièces détachées et accessoires sont disponibles à PF. N'utilisez que des composants et accessoires d'origine certifiés et identifiés.(voir §6.6.3 page 63)  
Assurez vous que la taille du conteneur de secours ainsi que celle du conteneur principal est compatible avec les volumes respectifs des voilures de secours et principales.

### 1.3 - Technical specifications and limitations:

#### WARNING

The choice of your harness size is important: A too small or too large harness can affect both safety and comfort during jumping. For any questions about this subject, consult PF or one of our distributors.

Spare parts and accessories are available at PF. Use only original certified components.(see §6.6.3 page 63)

Check reserve and main container volumes are compatible with reserve and main canopy.

ATOM Legend R Compatibilités - Containers compatibility		
Gamme ATOM Legend R		
Appellation commerciale Commercial name	Type / Pn	TECHNO
Legend 0000	AT CL (XX) B	98 sqft
Legend 000	AT CL (XX) B	98 sqft - 115 sqft
Legend 00	AT CL (XX) B	115 sqft - 128sqft
Legend 0	AT CL (XX) B	128 sqft -140 sqft -155 sqft
Legend 0.5	AT CL (XX) B	128 sqft -140 sqft -155 sqft
Legend 1	AT CL (XX) B	155 sqft -190 sqft
Legend 2	AT CL (XX) B	190 sqft-240 sqft

Le choix de la voileure Techno doit se faire en adéquation avec la taille du sac harnais et la surface de la voileure principale.  
The choice of the canopy Techno must make itself in adequacy with the size of the harness and the size of the main canopy.

LIMITES D'UTILISATION AVEC VOILURES DE SECOURS TECHNO(*) LIMITATIONS OF USE WITH TECHNO RESERVE CANOPY(*)		
ATOM Legend R Taille conteneur Container size	VITESSE MAXIMUM MAXIMUM SPEED	MASSE MAXIMUM MAXIMUM WEIGHT
0000 - 000	150 KT	66 KG/145 lbs
00	150 KT	74 KG/163 lbs
0	150 KT	100 KG/220 lbs
0.5	150 KT	100 KG/220 lbs
1	150 KT	113 KG/249 lbs
2	150 KT	130 KG/286 lbs

(\*) Les limites d'utilisation de l'ensemble sac-harnais/voile de secours sont celles les plus restrictives de l'un des deux éléments.

Consultez le manuel de votre voile de secours

PARACHUTES DE FRANCE AERAZUR se réserve le droit d'apporter toutes les modifications qu'il jugera nécessaire à ses produits dans le cadre de la réglementation à n'importe quel moment sans obligation d'information.

(\*) The harness and reserve canopy assembly limitations of use are the most restrictive of one of the two assembly parts. Refer to the reserve canopy manual.

PARACHUTES DE FRANCE AERAZUR reserves itself the right of applying any modification to its products, in accordance with regulation orders, at any time, without any previous information.

## 2 - Instructions d'utilisation CONTENEUR DE SECOURS

## 2 - Operating instruction RESERVE CONTAINER

**ATTENTION:** UTILISEZ TOUJOURS LES MANUELS DU SAC-HARNAIS ET DE LA VOILURE DE SECOURS POUR TOUTE OPERATION SUR LE CONTENEUR DE SECOURS

**WARNING:** ALWAYS READ AND USE HARNESS CONTAINER AND RESERVE CANOPY MANUALS BEFORE ANY OPERATION ON RESERVE CONTAINER

### 2.1 - Montage de la voilure de secours:

Cette opération doit être effectuée par du personnel qualifié en fonction de la réglementation propre à chaque pays.

Avant le montage de toute voilure de parachute celle-ci doit être inspectée et contrôlée. L'action de montage et de pliage implique que l'opérateur ait contrôlé que la voilure ainsi que le sac-harnais, ses composants et accessoires, soient en parfait état et bons de vol.

Un guide pour cette opération d'inspection et de contrôle du sac-harnais figure au §6.4.1 page 60

Reportez-vous au manuel de la voilure de secours pour son inspection.

#### 2.1.1 - Liaison aux élévateurs:

Il est déconseillé, pour une voilure de secours d'utiliser des manchons en élastomère, sans les fixer par couture aux maillons rapides. N'oubliez pas de bloquer les écrous à la clef.

### 2.1 - Reserve canopy assembly:

*This operation must be done by qualified persons in accordance with specific rules of each country.*

*Before installation, the canopy must be inspected and checked. Installation and packing implies that the canopy and the harness container, its components and accessories are in perfect condition and airworthy.*

*A guide dedicated to this operation of checking and control may be consulted in §6.4.1 page 60*

*Report to the reserve canopy manual for inspection.*

#### 2.1.1 - Attachment to risers:

*For a reserve canopy it is not recommended to use elastomer sleeves without stitching them to the rapid links.*

*Do not forget to tighten the nuts with a wrench.*

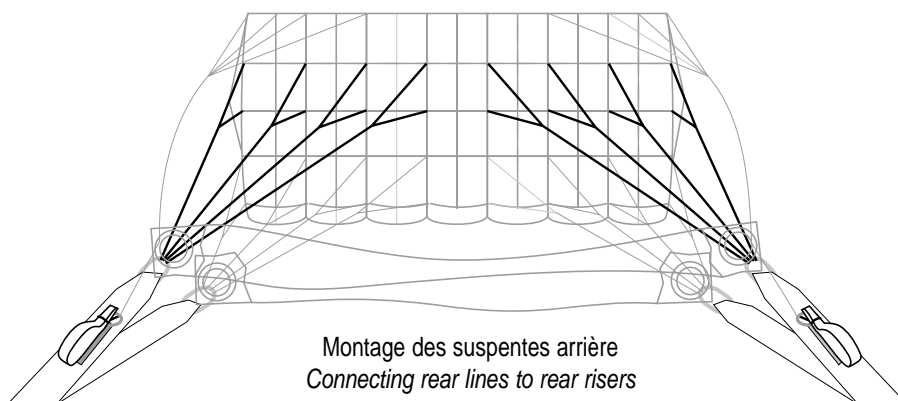
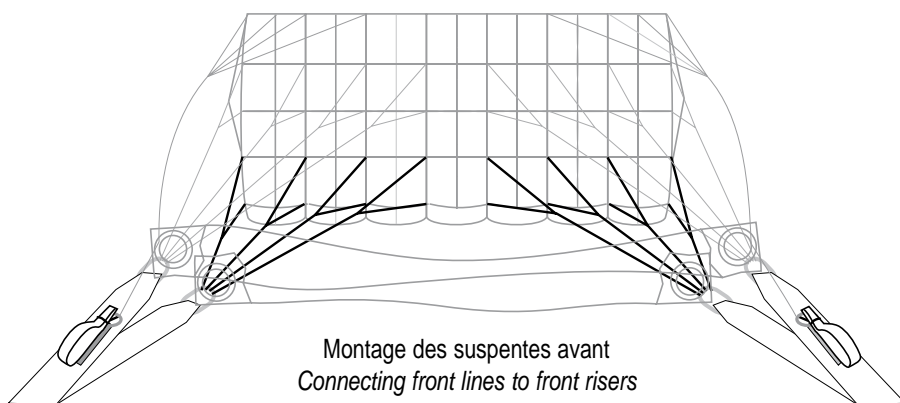



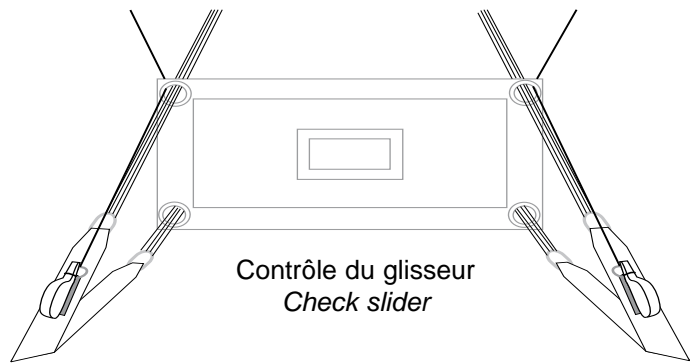
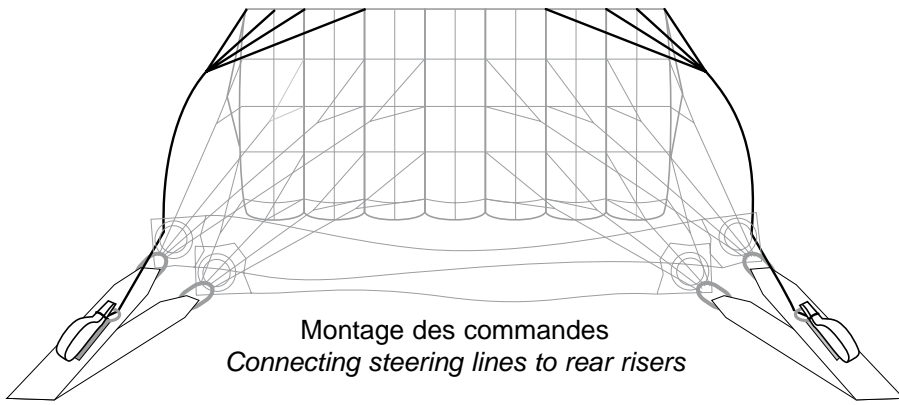

**2.1.2 - Montage des poignées de commande:**

Il y a deux cas de montage des poignées de manœuvre:

A - La commande possède une boucle cousue.

**2.1.2 - Toggle installation procedure:**

There is two cases of toggles connection:

A - Steering lines have a stitched loop.

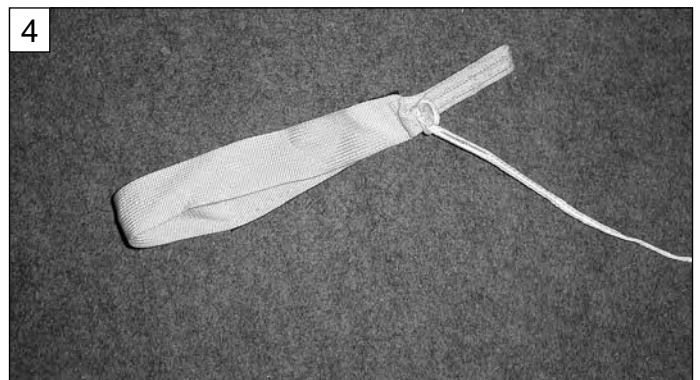
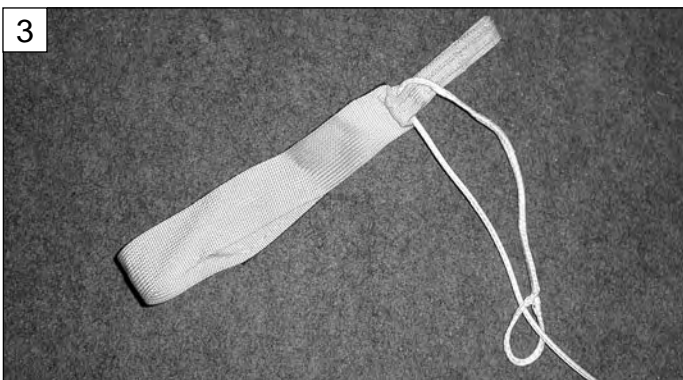
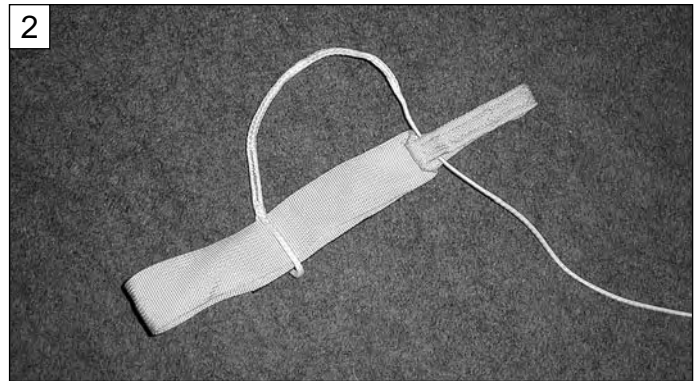
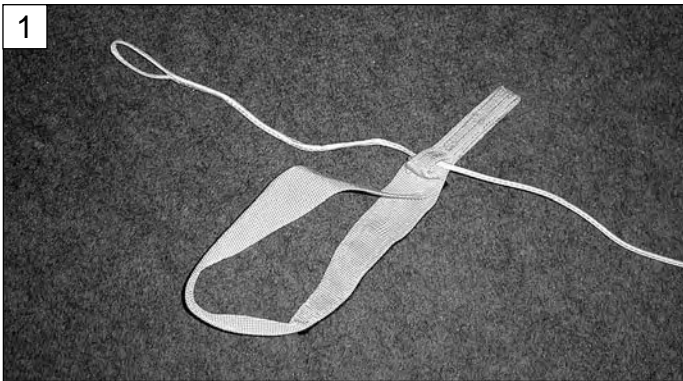

B - La commande ne possède pas de boucle cousue.

B - Steering lines is free.

Vérifiez la symétrie de la marque sur les deux commandes  
Verify symmetrical position knot on both steering lines

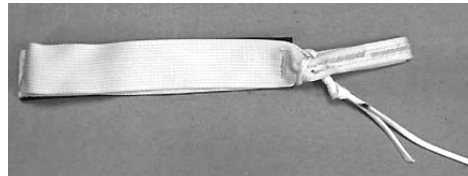
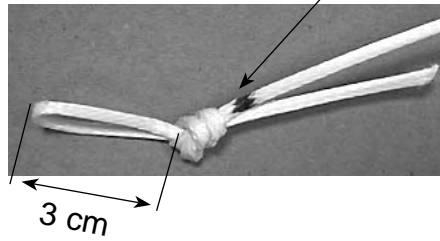

### 2.1.3 - Contrôle du montage:

Un contrôle complet du montage de la voilure doit être effectué. Il peut être réalisé au sol selon un ordre établi par le plieur, ou en gonflant la voilure pendant un temps suffisant à la vérification de l'ensemble des éléments.

### 2.1.3 - Check of installation:

A complete check of canopy installation must be performed. It may be done on the ground following an order fixed by the rigger or/and by inflating the canopy during a sufficient time to check all elements.

## 2.2 - Installation des boucles de fermeture:

## 2.2 - Locking loops reserve setting:

Les boucles de fermeture livrées avec l'équipement (simple ou double pour option LOR 2), doivent être impérativement utilisées (sans ou avec l'ouvreur automatique type AAD).

It is mandatory that the locking loops included with the ATOM Legend R (single or double for LOR 2 version) must be used (with or without installing a ADD).

Boucle simple de fermeture de réserve *Standard reserve single closing loop.*

Réf:Pn 3014002300

Boucle double pour fermeture de réserve *Reserve double closing loop (with LOR 2).*

Réf:Pn 2007050900

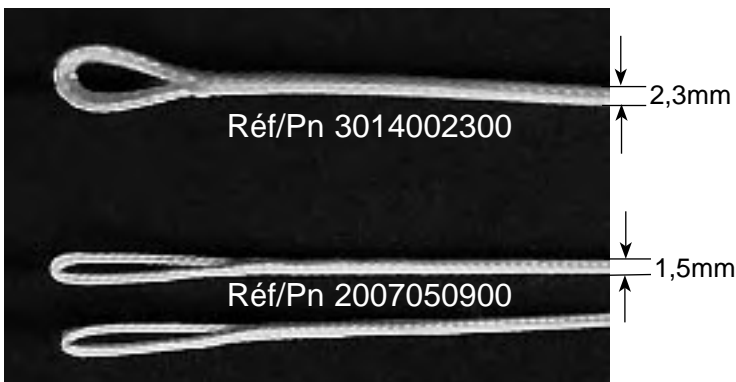

Rondelle standard (utilisée également avec le CYPRES )

Standard washer  
(use also for CYPRES)



### 2.2.1 - Ajustement des boucles de fermeture:

Ces cotes sont données à titre indicatif et ne constituent pas un engagement de PARACHUTES DE FRANCE AERAZUR . Elles sont fonction de la dextérité et du savoir faire du plieur. Il lui appartient de les ajuster pour obtenir les efforts réglementaires mesurés à la commande d'ouverture.

Cette indication de cote implique que la voileure soit disposée dans le sac de déploiement de telle façon que l'épaisseur de voileure soit répartie conformément au présent manuel.

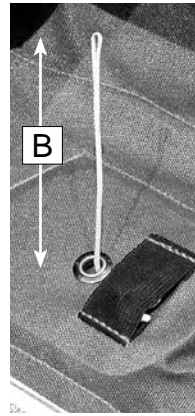
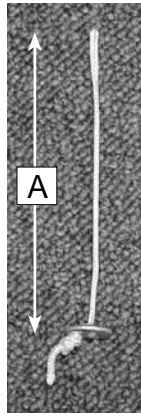

*These measurements are approximative. It is up to the rigger to adjust them to obtain the correct pull forces.*

*This indication of measurements implies that the canopy is set out in the deployment bag so that the thickness is identical on all the width of the container with angles perfectly filled up in accordance with this manual.*

$$A = B + 3 \text{ CM}$$

Longueur de boucle *Locking loop length*

MODELE		Voilure de secours <i>Reserve canopy</i>	Longueur B (cm)	Longueur B FXC12000 (cm)	Longueur B CYPRES (cm)
ATOM <i>Legend R</i>	0000	TECHNO 98	8		9
	000	TECHNO 98	5		6
		TECHNO 115	6		7
	00	TECHNO 115	6		7
		TECHNO 128	7		8
	0	TECHNO 128	7	9	8
		TECHNO 140	8	10	9
TECHNO 155		8	10	9	
0.5	TECHNO 128	7	9	8	
	TECHNO 140	8	10	9	
	TECHNO 155	8	10	9	
1	TECHNO 155	7	9	8	
	TECHNO 190	8	10	9	
2	TECHNO 190	8	10	9	
	TECHNO 240	9	11	10	

## 2.2.2 - Montage des boucles de fermeture:

Respectez les points suivants:

- Utilisez uniquement la boucle d'origine fournie avec l'ATOM Legend R. La fixation de la boucle est réalisée avec la rondelle métallique possédant trois trous fournie avec votre sac-harnais.

A) Faites un tracé à la longueur correspondant au type de voile à plier, puis effectuez le nœud double et bloquez le sur le tracé. Ce tracé correspond à la cote A (page 10) + 2cm pour tenir compte du cheminement de la boucle dans la rondelle.

B) Effectuez un second nœud et bloquez le sur le premier.

C) A l'aide d'un fil, passez la boucle dans le premier trou et poursuivez en passant le fil dans les second et troisième trous tel qu'indiqué.

D) Tirez la boucle et retirez le fil.

E) Glissez un axe (crayon et le retirer) dans l'œil de la boucle, bloquez le brin libre puis effectuez une traction en ajustant la marque et la rondelle.

## 2.2.2 - Locking loop reserve assembly:

The following points must be strictly respected:

- Use genuine loops only. They are provided with the ATOM Legend R. The fixing of the loop must be made with the metallic washer provided with your harness container.











A) Mark the appropriate length for the canopy to be packed, then make the double knot and tighten it on the mark. This mark is arranged in conformity with size A (page 10) + 2 cm regarding to the routing of locking loop through the washer.

B) Make a second knot and tighten it on the first one.

C) Attach a thread on the loop, then route it through the second and third hole as shown.

D) Pull on the loop and put the thread away.

E) Insert an axis (pencil) into the eye of the loop, lock the free strand, then pull on while adjusting the mark and the washer.

Version LOR 2 - LOR 2 version	Version non-LOR 2 - Single pin version
Marquez la longueur de la boucle <i>Mark loop length.</i>	
1 	1 
2 	2 
3 	3 
4 	4 
4 	4 
<p>Veillez à ce que les deux boucles soient de longueur identique après le blocage sur la rondelle. <i>Be sure that both loops have the same length after tightening on the washer.</i></p>	

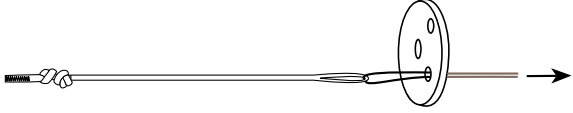
5 

6 

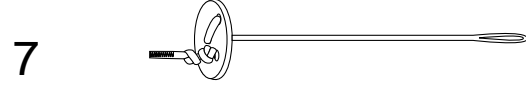
7 

## IMPORTANT

APRES AVOIR RÉGLÉ LA BOUCLETTE À LA BONNE LONGUEUR, ENDUISEZ LA BOUCLETTE DE SILICONE SUR TOUTE LA LONGUEUR.

ONCE ADJUSTED CORRECTLY THE LENGTH OF THE LOOP, BRUSH THE LOCKING LOOP WITH SILICONE ON ITS WHOLE LENGTH.

### **2.2.3 - Cheminement des bouclettes de fermeture:**

Si le réglage de la longueur de bouclette est correct, les oeillets des rabats du conteneur de secours doivent être superposés.

### **2.2.3 - Routing of locking loops:**

Check superimposition of reserve container grommets to ensure that reserve closing loops are correctly arranged.

#### **BON - CORRECT**

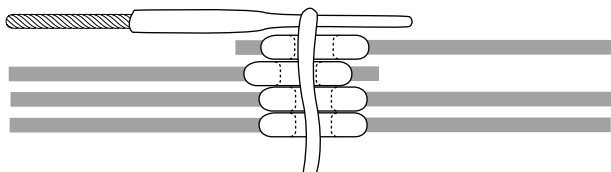

#### **MAUVAIS - WRONG**

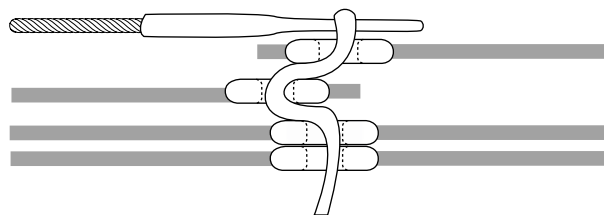

### **2.3 - Freinage de la voile de secours:**

### **2.3 - Reserve canopy deployment brake setting:**

Procédez comme suit:

Set the deployment brakes as follow:

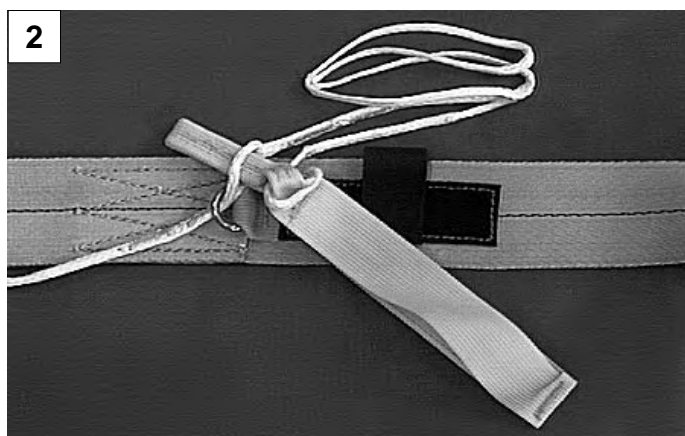
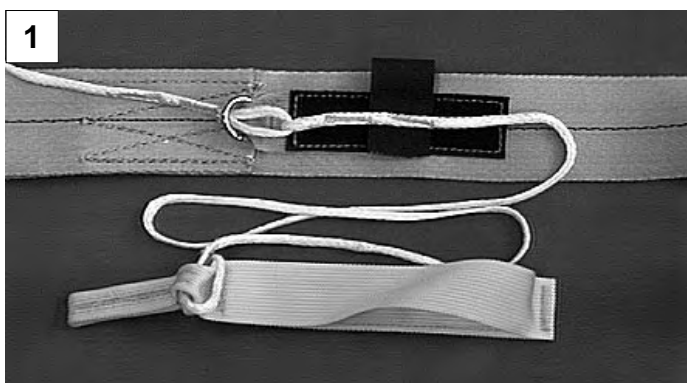

Lopez le mou des commandes, puis fixez le à l'aide de la patte en velcro.

Stow line slack then secure it with velcro.

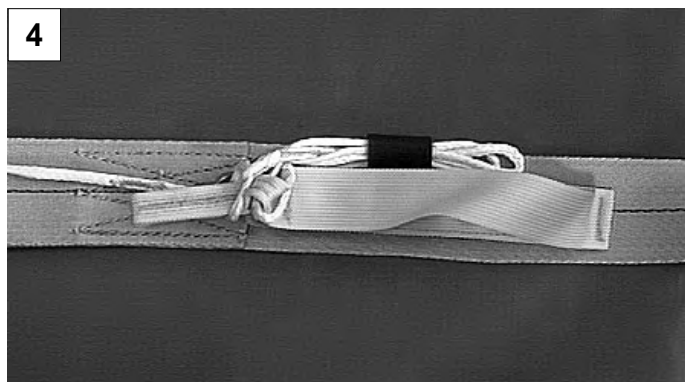
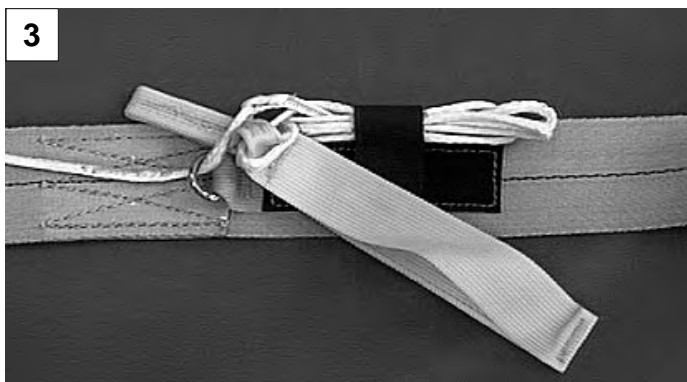

A ce stade des opérations, on considère que la voilure de secours est préparée pour la mise en POD selon son manuel spécifique.

*Reaching this stage of operations the reserve canopy is ready to be packed into the deployment bag according to its specific manual.*

## 2.4 - Préparation du POD de secours:

### 2.4.1 - Installation de la voile dans le POD:

Glissez l'élastique rond fermé dans le tunnel en sangle.  
Passez les extrémités de l'élastique au travers des œillets.

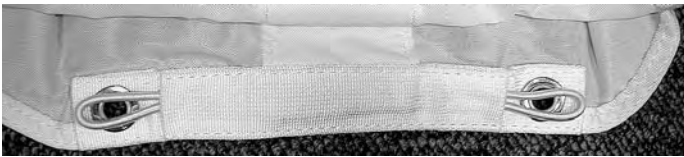

Insérez la voilure dans le POD selon les schémas ci-dessous.  
**Reportez-vous au manuel de la voilure de secours**

Verrouillez le rabat inférieur en effectuant deux lovages de suspentes.

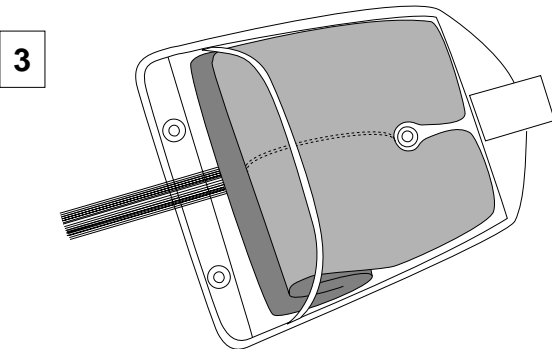
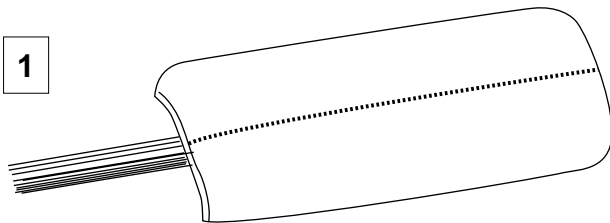

## 2.4 - Preparing of the free bag:

### 2.4.1 - Setting of canopy into the free bag:

Thread the round elastic loop into the webbing tunnel.  
Route the elastic endings through the grommets:

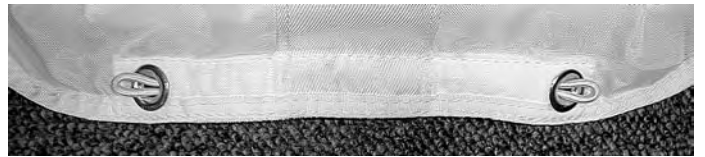

Insert reserve canopy into the free bag following the drawings below.  
**Refer to the reserve canopy manual.**

Lock the mouth flap with two lines stows.

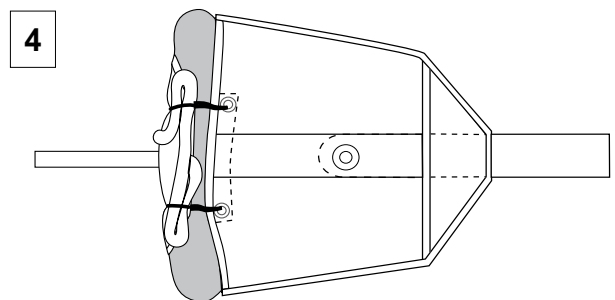
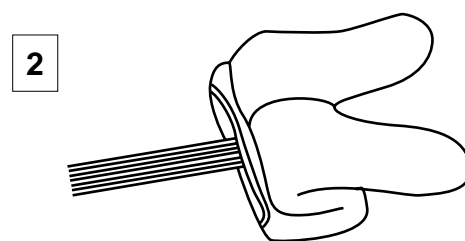

## 2.4.2 - Mise en forme du POD de secours:

Répartissez le tissu pour obtenir une épaisseur la plus égale possible sur toute la largeur de la voile.

### BON - CORRECT

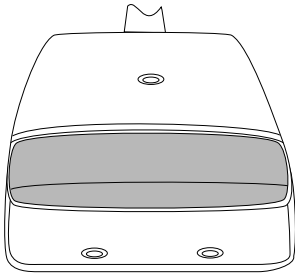

Avant de le placer dans le conteneur, compressez le POD pour en chasser l'air.

A ce stade il faut modeler le POD pour lui donner la forme du conteneur de réserve. Pour cela suivez l'ordre des schémas ci-dessous:

## 2.4.2 - Free bag shaping:

Distribute fabric to set an equal thickness on the whole width of the canopy.

### MAUVAIS - WRONG

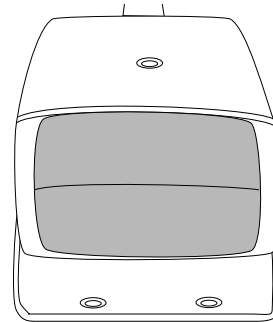

Before putting it into the container, compress the free bag to remove air.

Reaching this point, model the bag to give it the reserve container shape. To make so, follow the order of the drawings below:

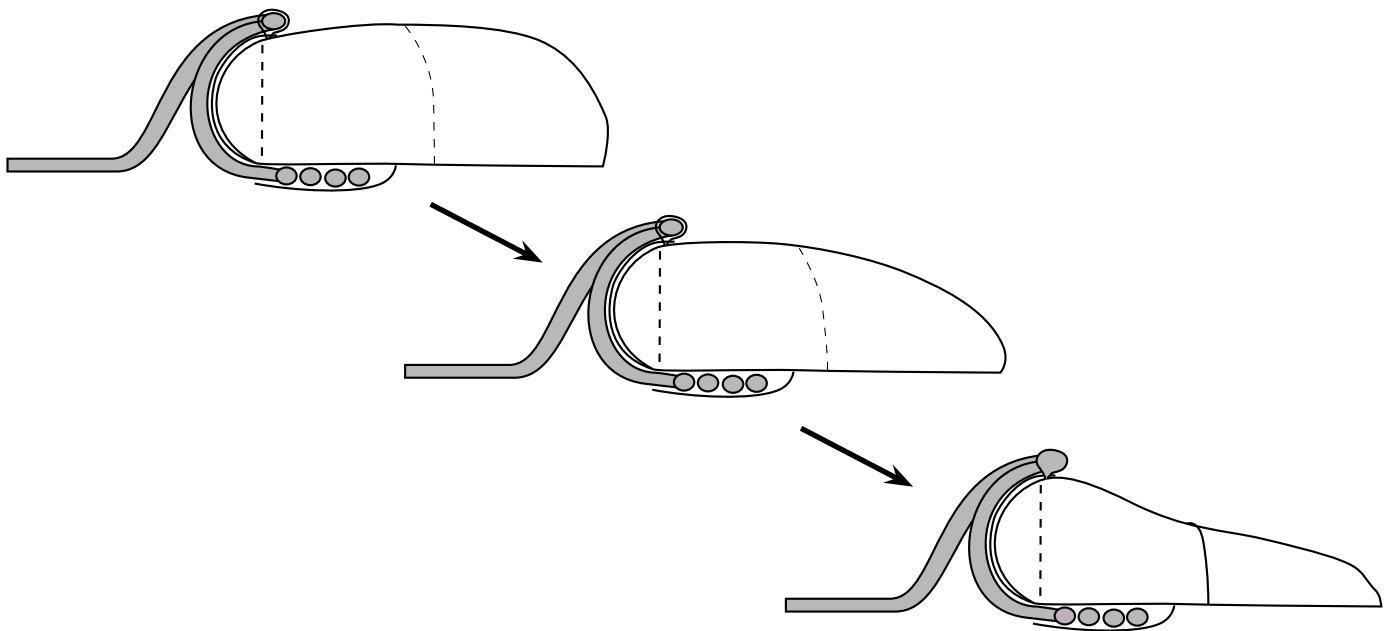

Creusez le centre du POD pour préparer le logement de la drisse et de l'extracteur.  
Groove the centre of the free bag to prepare the bridle and spring pilotchute place.

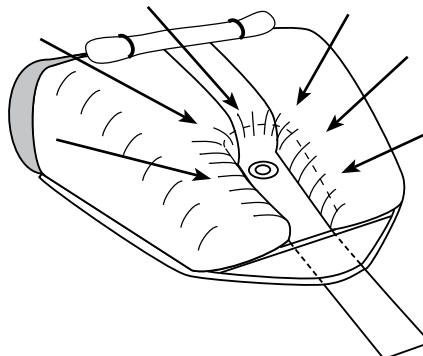

### 2.4.3 - Lovage des suspentes:

Retournez le POD sans faire de "twists" et lovez les suspentes dans les pontets comme indiqué.

Lovez les suspentes comme indiqué et fermez le rabat de protection en vous assurant qu'aucune suspente n'est prise dans un velcro.

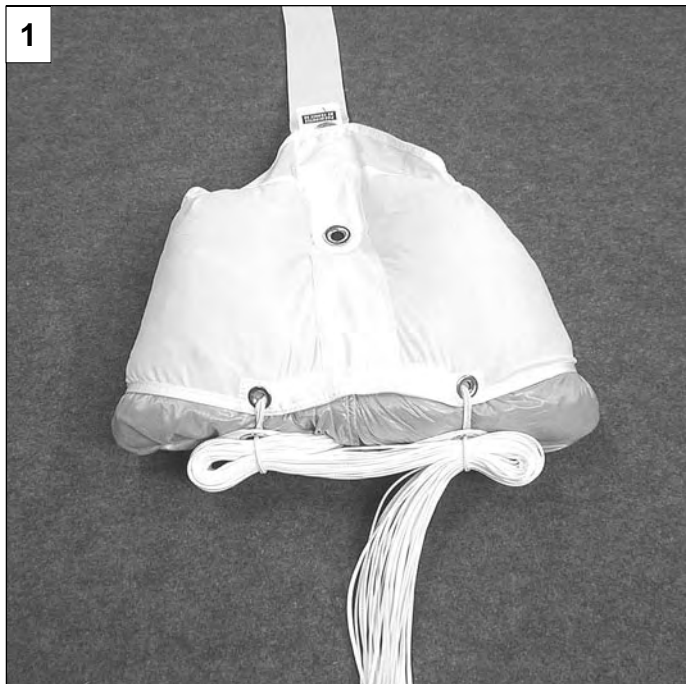

### 2.4.3 - Lines stowage:

Stow lines as shown and close the protective flap ensuring lines are free from velcro.

Roll over the free bag without making twists and stow the lines into the elastic keepers.





## 2.5 - Fermeture du conteneur de secours:

## 2.5 - Closing the reserve container:

### 2.5.1 - Mise en place du POD dans le conteneur de secours:

Retournez le POD de secours comme indiqué sans faire de "twist".  
(Fig 1 et 2)

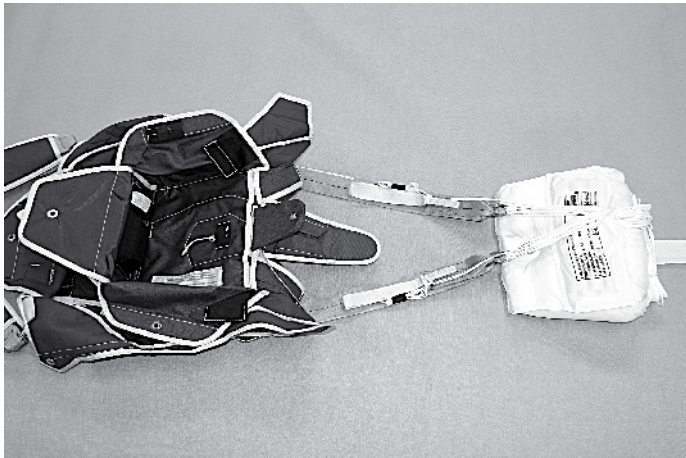

Fig 1

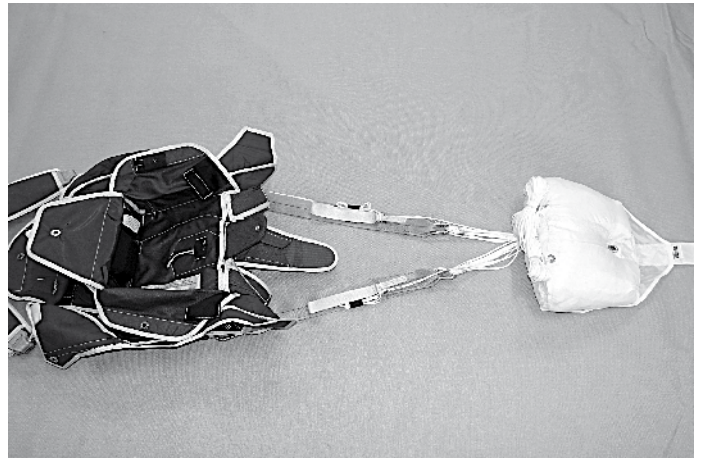

Fig 2

Disposez les élévateurs à plat sur le fond du conteneur de secours et passez la drisse provisoire de fermeture (**utilisez celle fournie avec le sac-harnais ou celle du Cypres**) dans la bouclette de fermeture. Passez la drisse provisoire dans l'oeillet central du pod, en vous assurant qu'elle est libre de toute suspension.(Fig 3)

Positionnez le POD dans le conteneur de secours en remplissant les angles inférieurs du conteneur. Les "oreilles" du POD doivent s'arrêter 2 ou 3 cm sous la limite supérieure du conteneur pour une mise en place ultérieure parfaite des élévateurs principaux ainsi que leurs caches. (Fig 4)

Arrange risers flat onto the reserve container bottom and thread the temporary pull-up cord (**use the genuine one provided with the harness or with the Cypres**) through the locking loop. Thread the pull-up cord through the free bag center grommet ensuring it is free from lines.(Fig 3)

Set the free bag into the reserve container filling up the bottom corner of container. The "ears" of free bag should not understep a limit of 2 or 3 cm under the upper edge of container for a fitting placement of main risers and main risers covers. (Fig4)

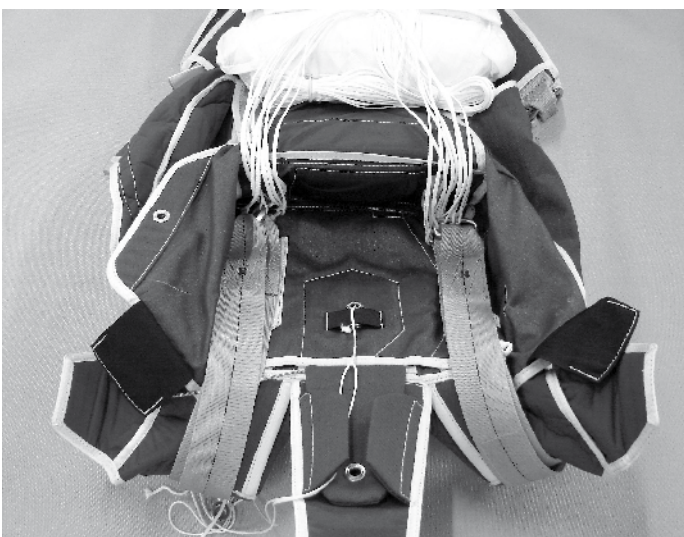

Fig 3



Fig 4

## 2.5.2 - Fermeture des rabats du conteneur de secours:

**ATTENTION: Comptez toujours vos outils avant de commencer la fermeture du conteneur de secours.**

Passez la drisse provisoire dans l'oeillet du rabat inférieur et bloquez à l'aide d'un broche de fermeture.(Fig 5)

Lopez la drisse d'extracteur en "V" de part et d'autre du premier rabat et passez la drisse provisoire dans l'extracteur.

Assurez vous que le cheminement de la drisse provisoire soit bien dégagé dans la zone de l'oeillet du rabat et qu'elle passe bien librement à l'intérieur des spires de l'extracteur.(Fig 6)



Fig 5

## 2.5.2 - Closing the reserve container flaps:

**WARNING: Always count your packing tools before starting the reserve container closing procedure.**

Thread the pull-up cord through the bottom flap grommet and lock the loop with a temporary pin.(Fig 5)

Stow the pilotchute bridle in a "V" shape over each side of bottom flap grommet and thread the pull-up cord through the pilotchute grommets.

Ensure routing of pull-up cord is free in the bottom flap grommet area and through the pilotchute spring turns.(Fig 6)



Fig 6

**Version extracteur Quick 3.** Positionnez l'embase de l'extracteur sur l'oeillet de sortie de la drisse, comprimez l'extracteur spire par spire sans laisser de tissu entre les spires. Replier le tissu conformément à la photo (Fig 7 - A). Verrouillez avec la broche.

**Version extracteur Quick 3-1** Positionnez l'embase de l'extracteur sur l'oeillet de sortie de la drisse, comprimez l'extracteur spire par spire en laissant du tissu entre chaque spire. Verrouillez avec la broche. (Fig 7 - B)



Fig 7 - A

**Quick 3 spring pilotchute version.** Place the base of the pilotchute over the exit loop grommet then compress the spring turn after turn without leaving fabric and mesh between each turn. Lock using temporary pin. (Fig 7 - A)

**Quick 3-1 spring pilotchute version.** Place the base of the pilotchute over the exit loop grommet then compress the spring turn after turn leaving fabric and mesh between each turn (Quick 3-1 spring pilotchute version).

Lock using temporary pin. (Fig 7 - B)



Fig 7 - B

Passez la drisse provisoire dans l'oeillet du rabat latéral gauche et bloquez à l'aide de l'aiguille provisoire.(Fig 8)

Fermez de même manière le rabat latéral droit.(Fig 9 )

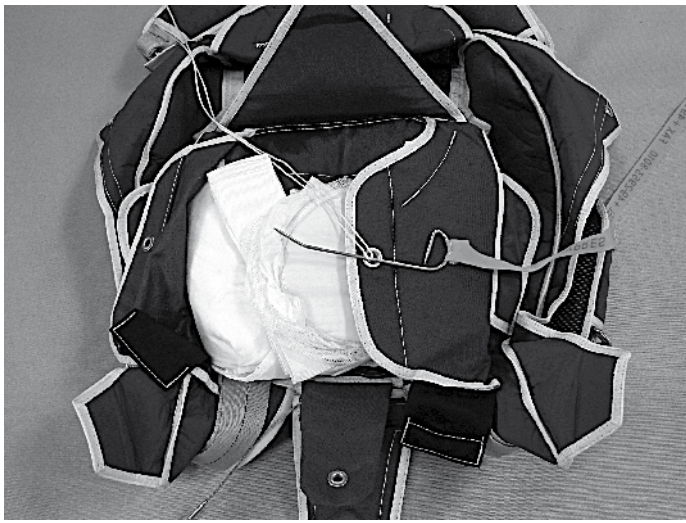

Fig 8

*Thread the pull-up cord through the left side flap and secure with temporary pin.(Fig 8)*

*Close the right side flap in the same way.(Fig 9 )*

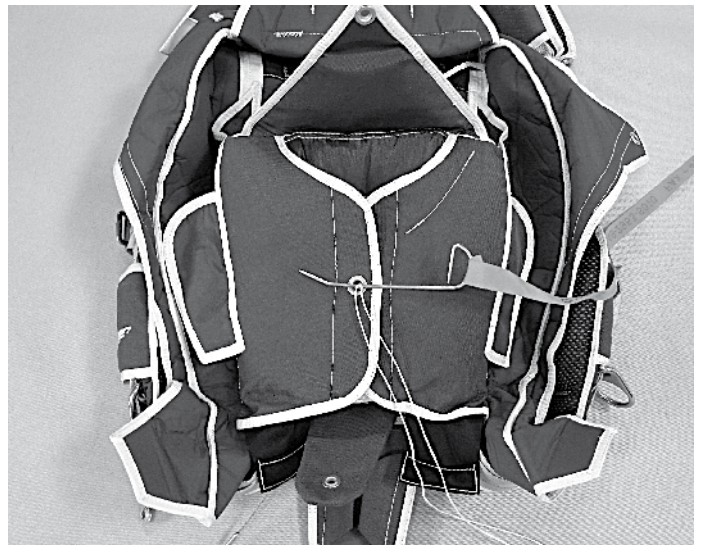

Fig 9

Passez la drisse provisoire dans l'oeillet du rabat central et bloquez à l'aide de l'aiguille provisoire.(Fig 10)

Passez la drisse provisoire dans l'oeillet du rabat supérieur et bloquez à l'aide de l'aiguille de la poignée de déclenchement préalablement passée dans sa gaine.(Fig 11)

*Thread the pull-up cord through the center flap and secure with temporary pin.(Fig 10)*

*Thread the pull-up cord through the upper flap and secure with the ripcord pin previously routed through its housing. (Fig 11)*



Fig 10



Fig 11

Passez la poignée de déclenchement de secours dans sa gaine, retirez la broche provisoire et verrouillez à l'aide de l'aiguille. Coupez le brin de la drisse provisoire coté câble à 2 cm de l'œillet, puis dégagez le.(Fig 12)

*Thread the reserve ripcord in its housing, remove temporary pin and lock with ripcord.*

*Cut off one strand of the pull up cord at 1 inch of the grommet and remove it.(Fig 12)*

#### **ATTENTION**

Les deux derniers rabats du conteneur secours doivent se fermer sans effort excessif.

Si la force nécessaire pour fermer les deux derniers rabats est trop importante cela veut dire que le pliage effectué précédemment n'est pas conforme: le tissu est mal réparti dans le POD ou la bouclette de fermeture peut être trop courte. Vérifiez dans ce cas que les angles du conteneur soient bien remplis et compressés.

#### **WARNING**

*The two last flaps must be closed almost without effort. If the force is too much important it means that the packing is not consistent. The fabric is probably badly distributed in the bag. If not, the closing loop may be too short.*

*In this case, check that the container corners are well filled and compressed.*

Rangez les deux languettes textiles pour fermer l'extrémité supérieure du conteneur de secours en utilisant une spatule ou un objet contondant permettant leurs insertion entre la cloison dorsale du parachute et le sac de déploiement. (Cf flèches Fig 12)

*Insert the soft tongues at upper part of lateral flaps to close the upper part of reserve container, using a suitable tool or a blunt object that allow the insertion of tongues between dorsal container part and deployment bag. ( See arrows Fig 12).*



Fig 12

### 2.5.3 - Contrôle de fermeture du conteneur de secours:

**ATTENTION:** Recomptez toujours vos outils après la fermeture du conteneur de secours.

**A -** Contrôlez la force de traction nécessaire au dégagement de la broche de fermeture à l'aide d'un dynamomètre, le sac-harnais sur le dos et saigné.(Fig 13)

L'effort sur la poignée de déclenchement du parachute de secours ne doit pas dépasser pour les différentes certifications:

**QAC121 - TSO C23d      MINI 2,2 daN    MAXI 9.7 daN**

**B -** Mettez la poignée de commande en place dans sa pochette velcro et contrôlez la longueur de débattement du sertissage du câble dans la poignée: **4 cm mini.**, le sac-harnais sur le dos et saigné.(Fig 14)

**ATTENTION:** Une mauvaise adaptation du harnais à votre taille peut réduire ce débattement et induire des risques de déclenchements intempestifs.



Fig 13

Effectuez le plombage de la broche de fermeture en évitant de positionner le plomb au niveau de la bouclette et de l'oeillet.(Fig 15)

Fermez le rabat de protection en insérant les languettes sous le rabat supérieur.(Fig 16)



Fig 15

### 2.5.3 - Reserve container closing check:

**WARNING:** Always recount your packing tools after closing the reserve container.

**A -** Check the pull-up force to release the ripcord pin using a force tester, with harness on back and tighten.(Fig 13)

Maximum effort on the reserve ripcord is:

**QAC121 - TSO C23d      MINI 2,2 daN    MAXI 9.7 daN**

**B -** Secure the ripcord handle in its velcro housing and check the length of remaining cable inside the handle: **4 cm mini.**, with harness on the back and tighten.(Fig 14)

**WARNING:** A too short harness for your size may reduce this remaining slack of ripcord cable and induce risks of inopportune opening.

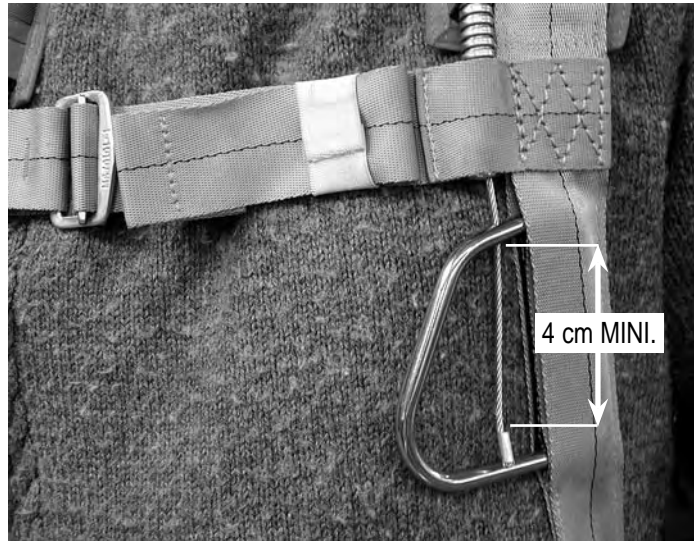

Fig 14

Seal the locking pin as shown (Fig 15). Do not set the seal in the loop and grommet area.

Close the upper protective flap by slipping the two side plates under the upper container flap.(Fig 16)



Fig 16

## 2.6 - Fermeture du conteneur de secours version LOR 2:

## 2.6 - Closing the LOR 2 version reserve container:

### 2.6.1 - Mise en place des sangles LOR 2:

Positionnez les sangles LOR 2 sur les velcros des éleveurs de secours comme indiqué.(Fig 21 et 22)

### 2.6.1 - Setting the LOR 2 bridles:

Set the LOR 2 bridles on the reserve risers velcros as shown. (Fig 21 & 22)

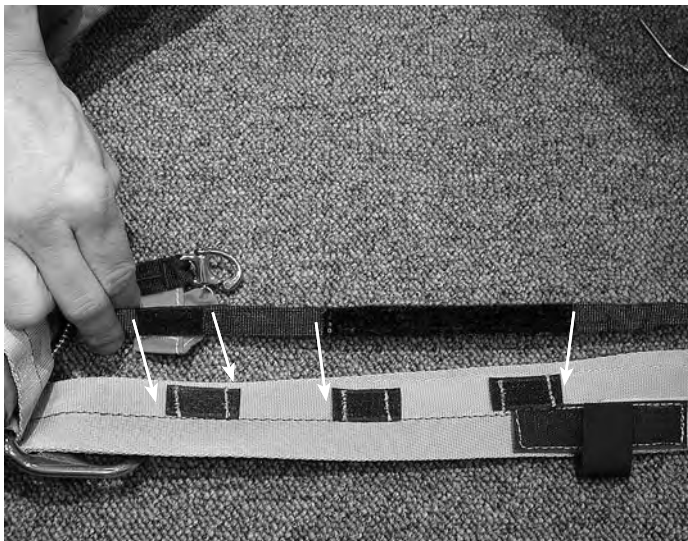

Fig 21



Fig 22

A ce stade, conditionnez le POD de secours dans son conteneur comme pour la version non-LOR 2 (cf §2.5.1 et §2.5.2, p 16 à 19) en utilisant la bouclette de fermeture version LOR 2 (Réf: 2007050900) et deux drisses provisoires.

*At this stage , close the reserve container as for single pin version (see §2.5.1 & §2.5.2, p 16 to 19) using the LOR 2 version loop (Pn:2007050900) and two temporary pull-up cord.*

Contrôlez que le cheminement des sangles LOR 2 soit libre en faisant pivoter les éleveurs de secours une fois le POD mis en place dans le conteneur de secours.(Fig 23)

*Check that LOR 2 bridles route free by making a half-roll with reserve risers once you have set the free bag in the reserve container.(Fig 23)*



Fig 23

## 2.6.2 - Mise en place des broches de fermeture LOR 2:

Mettez la poignée de secours en place et passez le câble dans sa gaine.

Introduisez chaque broche respectivement dans la boucle du câble de la poignée secours et dans chaque boucle de la bouclette double.(Fig 24)

Rangez le mou des sangles LOR 2 dans l'encolure du sac-harnais.



Fig 24

## 2.6.2 - Setting the LOR 2 pins:

Set the ripcord handle in its housing and thread the ripcord cable through its housing.

Insert each pin through the ripcord cable loop and through each locking loop.(Fig 24)

Route slack of LOR 2 bridles under the reserve protective flap.(Fig 25)



Fig 25

**ATTENTION:** Effectuez un contrôle de la fermeture du conteneur identique à celui de la version non-LOR 2(cf §2.5.3, p 20)

**WARNING:** Carry out a final check of the reserve container closing as for the single pin version (see §2.5.3, p 20)

Effectuez le plombage des broches de fermeture en évitant de positionner le plomb au niveau de la bouclette et de l'oeillet.(Fig 26)

Seal the locking pins as shown (Fig 26). Do not set the seal in the loop and grommet area.

Fermez le rabat de protection en insérant les languettes sous le rabat supérieur.(Fig 27)

Close the upper protective flap by slipping the two side plates under the upper container flap.(Fig 27)



Fig 26



Fig 27

### 3 - Montage de l'ouvreur FXC 12000

### 3 - FXC Model 12000 installation

#### 3.1 - Armement de l'ouvreur FXC 12000:

#### 3.1 - Arming the FXC Model 12000:

Utilisez en priorité la méthode n°1 pour armer l'appareil car elle ne sollicite pas la gaine de déclenchement.

Give priority to procedure n°1 to arm the FXC and avoid altering housing of ripcord cable.

La méthode n°2 peut être utilisée avec **PRÉCAUTION**.

procedure n°2 can be used **CAUTIOUSLY**.

**LA MÉTHODE N°3 EST À PROSCRIRE ABSOLUMENT.**

**PROCEDURE N°3 MUST ABSOLUTELY BE AVOIDED.**

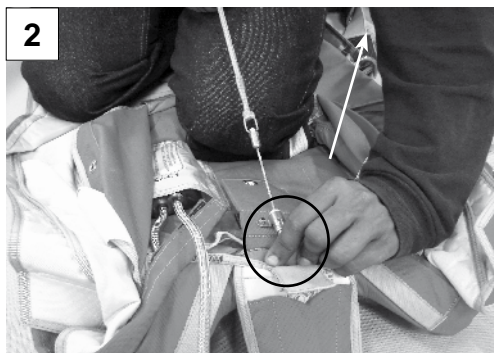
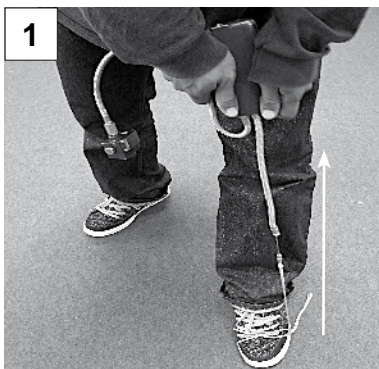

#### 3.2 - Installation de l'ouvreur fXC 12000:

#### 3.2 - FXC Model 12000 installation:

Glissez le boîtier principal du déclencheur dans la pochette du conteneur de réserve.

Insert the 12000 model main body in the reserve container pocket.

**ATTENTION:** Respectez le sens de positionnement du boîtier (gaines croisées) pour que la sortie de gaine du câble de déclenchement soit contre le fond du conteneur.(Fig 28)

**WARNING:** Insert the main body in the right way up (crossed housing) to be sure that the outing of the AOD ripcord cable housing is close to the bottom of the container.(Fig 28)

Passez la gaine du câble de déclenchement dans l'encolure comme montré (Fig 29) et fixez son extrémité au rabat supérieur du conteneur à l'aide du collier et des deux vis de 4 mm.(Fig 29)

Route the AOD ripcord cable housing through the neck and secure its end to the upper reserve flap using the dedicated bracket and two 4 mm screws.(Fig 29)

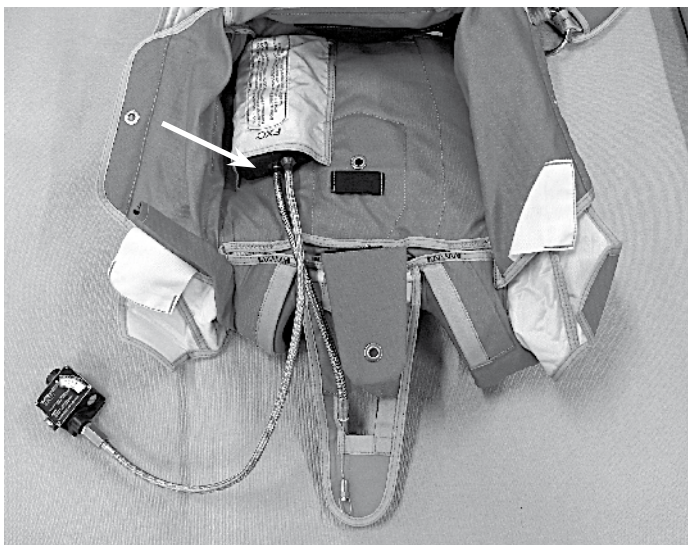

Fig 28



Fig 29



Positionnez la vis extérieure au rabat de réserve avec la tête vers la face interne du rabat.(vis 1, Fig 30) pour laisser la place aux pattes de maintien du rabat de protection.

Positionnez la vis intérieure au rabat de réserve avec la tête vers la face externe du rabat.(vis 2, Fig 30) pour éviter toute interférence avec le câble de la poignée de secours.

Protégez les vis de la face interne du rabat à l'aide du velcro fourni avec le sac.(Fig 31)

*Set the outside screw of upper reserve flap with head's screw on the inside face of flap(screw 1, Fig 30) to leave a space free for the fixation plates of protective flap.*

*Set the inside screw of upper reserve flap with head's screw on the external face of flap (screw 2, Fig 30) to ensure routing of ripcord cable is free.*

*Protect the screws of inside face of upper reserve flap with provided velcro.(Fig 31)*

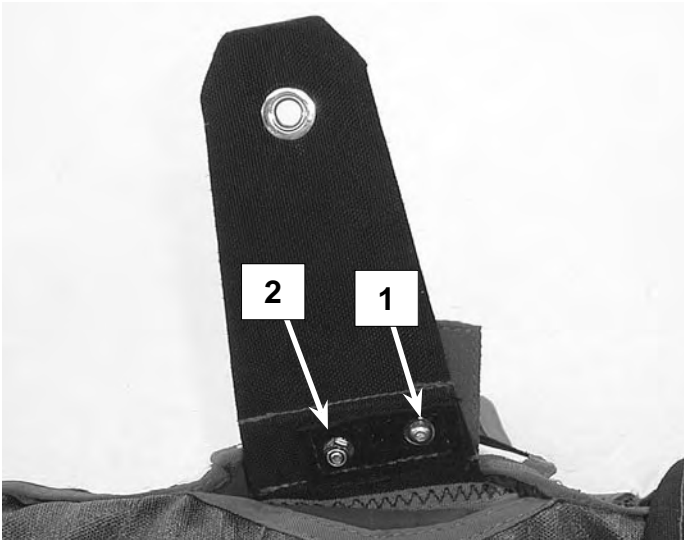

Fig 30



Fig 31

Positionnez la gaine du boîtier de commande dans son tunnel textile et refermez le tunnel à l'aide des velcros.(Fig 32)

*route the unit command housing trough its textile housing and close with velcros.(Fig 32)*

Installez le boîtier de commande à l'aide de sa patte métallique de fixation sur la sangle du plastron FXC.(Fig 33)

*Secure the unit command box using its metallic fixation plate on the webbing of FXC pad.(Fig 33)*



Fig 32

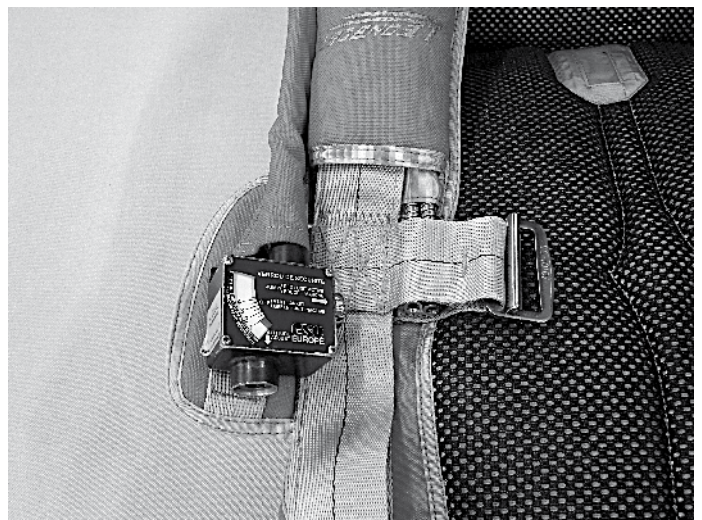

Fig 33

### 3.3 - Contrôle de fermeture du conteneur de secours avec FXC 12000:

#### A - Version non-LOR 2:

Utilisez l'Embout FXC 12000 Atom sans LOR Ref:3012700400

Insérez la broche de fermeture dans l'embout fxc puis dans la bouclette de fermeture.(Fig 34)

#### B - Version LOR 2:

Utilisez l'Etrier FXC LOR Ref:3012700900  
la Vis Fendue pour Etrier FXC LOR Ref:3012700300

Insérez chaque broche courbe dans un premier temps dans l'étrier FXC LOR, puis chaque broche dans la boucle du câble de la poignée de secours et enfin dans chaque boucle de la bouclette double de fermeture.(Fig 35)

Les broches doivent dépasser d'au moins 20 mm derrière les bouclettes, le câble FXC tendu sans excès.



Fig 34

### 3.3 - Checking of reserve container closure with FXC 12000:

#### A - Single pin Version:

Use Connector FXC 12000 without LOR Pn:3012700400

Insert locking pin through the Connector FXC without LOR then through the locking loop.(Fig 34)

#### B - LOR 2 Version:

Use Stirrup FXC LOR Pn:3012700900  
Connector screw for Stirrup FXC Pn:3012700300

Insert each curved locking pin through the Stirrup FXC LOR, then each pin through the loop of ripcord cable and finally each pin through each loop of double-locking loop.(Fig 35)

The locking pins must go beyond of 20 mm behind the locking loops and the cable must be gently taut.



Fig 35

#### WARNING

Après l'installation d'un ouvreur FXC 12000 et à chaque fermeture de conteneur de secours, vérifiez son bon fonctionnement en provoquant un déclenchement de l'appareil par surpression d'un sac plastique étanche autour du boîtier de commande.

*After the installation of the FXC Model 12000 and each reserve container closure, you must verify the correct reserve opening by firing the automatic opener with an overpressed plastic bag round the unit command box.*

## 4 - Installation du déclencheur TYPE AAD

## 4 - AAD installation

- Lisez attentivement le manuel du déclencheur TYPE AAD et respectez le scrupuleusement. En cas de doute consulter notre réseau commercial ou directement PARACHUTES DE FRANCE AERAZUR.

- Read carefully the AAS manual and have scrupulous regard for it. In case of doubt contact a authorized distributor or PARACHUTES DE FRANCE AERAZUR directly.

Les différents composants doivent être manipulés avec soin, notamment lors des montages et démontages.

Components must be carefully handled, especially during mounting and dismounting. Cables must not undergo any traction or folding, neither tight curving.

Les câbles ne doivent en aucun cas subir de traction, être pliés ou courbés en angle trop réduit.

Faites passer le boîtier de commande dans le tunnel du conteneur de secours prévu à cet effet.(Fig 36)

Route the control assembly through the dedicated tunnel of the bottom reserve container.(Fig 36)

Insérez le boîtier de commande dans son logement élastique comme montré.(Fig 37 et 38)

Insert the control assembly into its elastic pocket as shown.(Fig 37 &38)



Fig 36



Fig 37

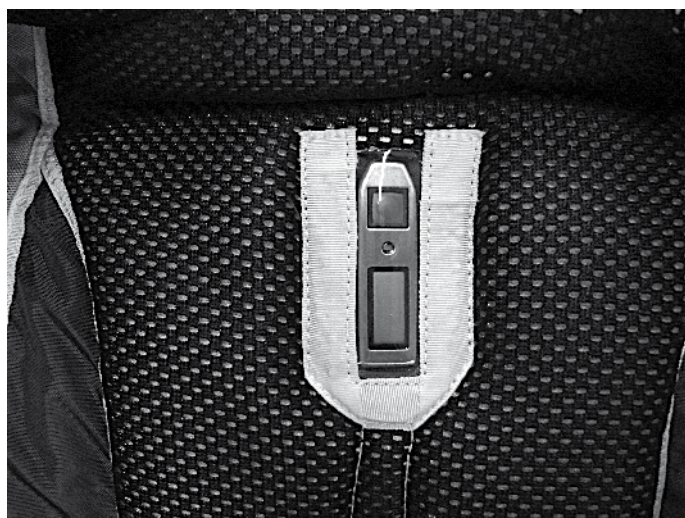

Fig 38

Insérez le corps principal du déclencheur TYPE AAD dans sa pochette dans le bon sens.(Fig 39)

Enroulez le mou du câble du boîtier de commande sous le rabat de la pochette au fond du conteneur, passez le sectionneur et son câble à travers l'ouverture en haut à droite du rabat de la pochette et enroulez le mou de même manière.(Fig 40)

Refermez le rabat de la pochette à l'aide du velcro.

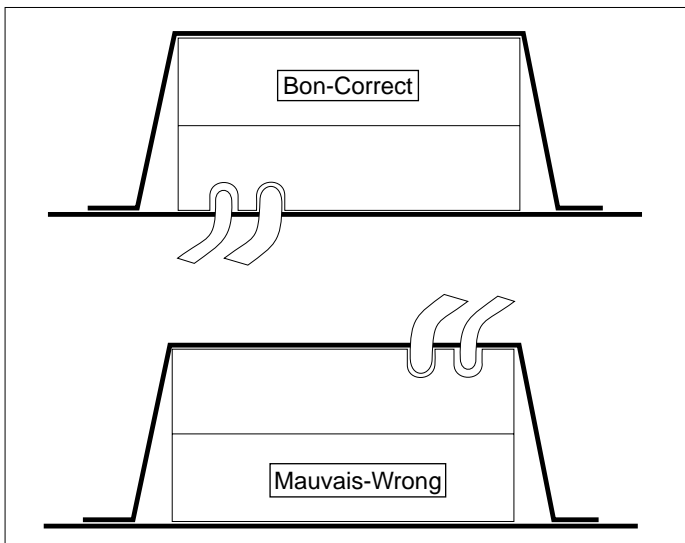

Fig 39

*Insert the main body of the AAD into its bottom elastic pocket in the right way up.(Fig 39)*

*Turn the slack of control assembly cable under the flap of bottom pocket, thread the cutter and its cable through the opening at the upper right corner of the pocket flap, turn and arrange the slack in the same way.(Fig 40)*

*Secure the pocket flap with velcro.*



Fig 40

Faites passer le câble du sectionneur dans la fenêtre du rabat inférieur du conteneur de secours, puis dans le tunnel textile du rabat latéral gauche du conteneur réserve.(Fig 41)

Insérer le sectionneur dans son tunnel élastique.(Fig 42)

**NOTA:** Le trou du sectionneur est volontairement centré sur le bord supérieur de l'oeillet.



Fig 41

*Route the cutter cable through the window of the lower reserve container flap, then in the tunnel textil of folds it back lateral left of the container reserve.(Fig 41)*

*Insert the cutter into its elastic tunnel.(Fig 42)*

**NOTA:** The hole of cutter is intentionally centered on the upper edge of the grommet.



Fig 42

## 5 - Instructions d'utilisation CONTENEUR PRINCIPAL

## 5 - Operating instruction MAIN CONTAINER

**ATTENTION: UTILISEZ TOUJOURS LES MANUELS DU SAC-HARNAIS ET DE LA VOILURE PRINCIPALE POUR TOUTE OPERATION SUR LE CONTENEUR PRINCIPAL**

**WARNING: ALWAYS READ AND USE HARNESS CONTAINER AND MAIN CANOPY MANUALS BEFORE ANY OPERATION ON MAIN CONTAINER**

### 5.1 - Montage de la voile principale:

Cette opération doit être effectuée par du personnel qualifié en fonction de la réglementation propre à chaque pays.

Avant le montage de toute voile de parachute celle-ci doit être inspectée et contrôlée. L'action de montage et de pliage implique que l'opérateur ait contrôlé que la voile ainsi que le sac-harnais, ses composants et accessoires, soient en parfait état et bons de vol.

Un guide pour cette opération d'inspection et de contrôle du sac-harnais figure au §6.4.1 page 60

Reportez-vous au manuel de la voile principale pour son inspection.

#### 5.1.1 - Liaison aux élévateurs:

Il est déconseillé, pour une voile principale d'utiliser des manchons en élastomère, sans les fixer par couture aux maillons rapides. N'oubliez pas de bloquer les écrous à la clef.

### 5.1 - Main canopy assembly:

*This operation must be done by qualified persons in accordance with specific rules of each country.*

*Before installation, the canopy must be inspected and checked. Installation and packing implies that the canopy and the harness container, its components and accessories are in perfect condition and airworthy.*

*A guide dedicated to this operation of checking and control may be consulted in §6.4.1 page 60*

*Report to the main canopy manual for inspection.*

#### 5.1.1 - Attachment to risers:

*For a main canopy it is not recommended to use elastomer sleeves without stitching them to the rapid links.*

*Do not forget to tighten the nuts with a wrench.*

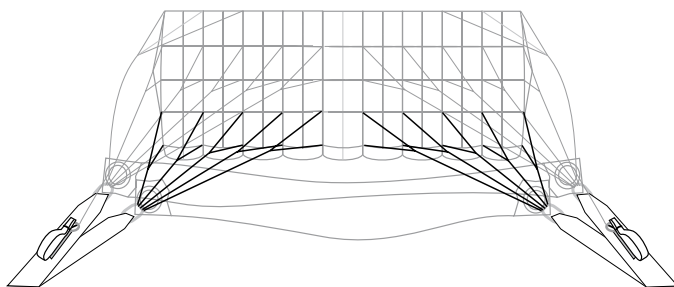

Montage des suspentes avant  
Connecting front lines

Montage des suspentes arrières  
Connecting rear lines

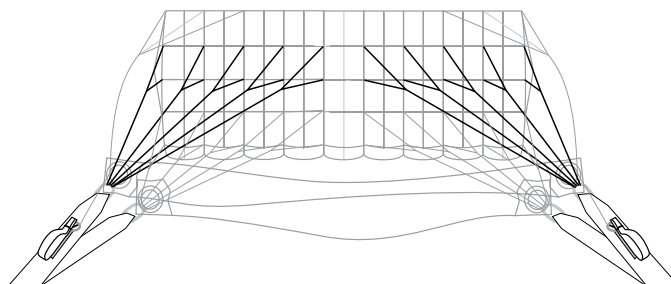

Montage des commandes  
Connecting steering lines

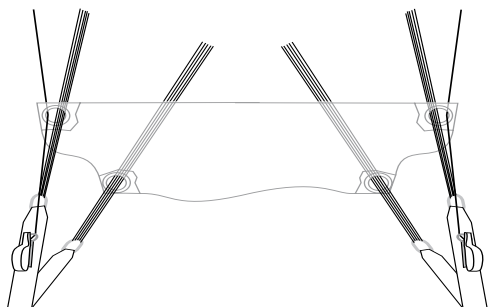
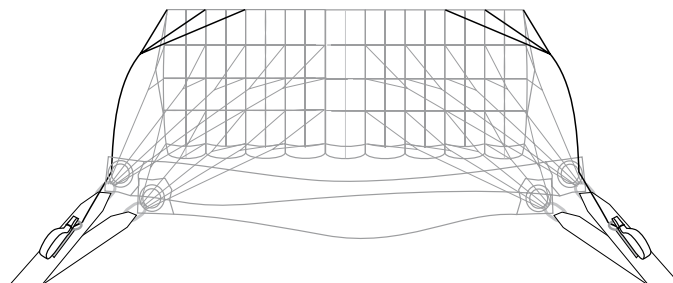

Contrôle du glisseur  
Slider Check

**5.1.2 - Montage avec connexions souples:**

pour les mini-élévateurs équipés de connexions souples, procédez au montage comme montré.(Fig 43)

**5.1.2 - Soft links assembling:**

Connect the lines to the short mini-risers with soft links as shown. (Fig 43)

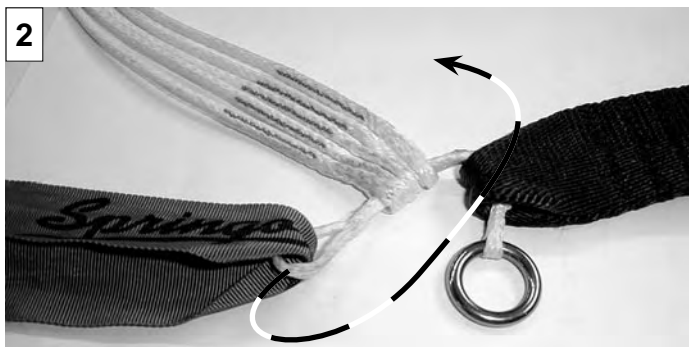

Fig 43

**5.1.3 - Montage des poignées de commandes pour mini-élevateurs:**

Montez les poignées de commandes comme montré.(Fig 44)



**5.1.3 - Short mini-risers toggles assembling:**

Connect the main toggles as shown.(Fig 44)

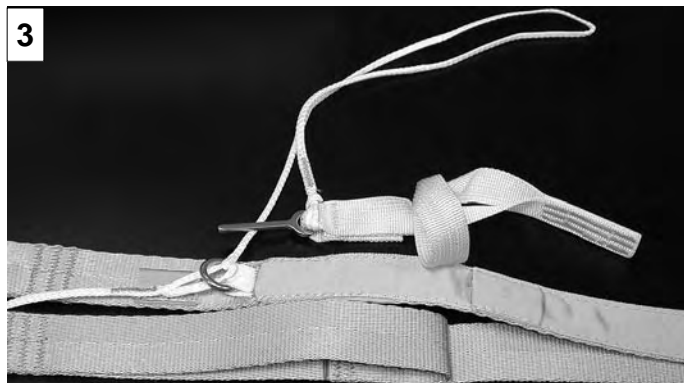
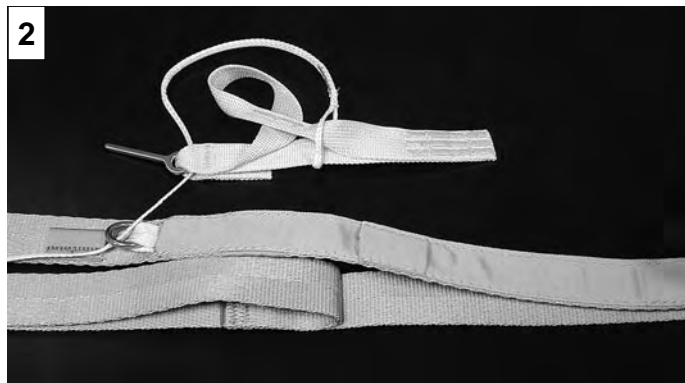

Fig 44

**5.1.4 - Montage des poignées de commandes pour éleveurs V3:**

Montez les poignées de commandes comme montré.(Fig 45)



**5.1.4 - V3 version risers toggles assembling:**

Connect the main toggles as shown.(Fig 45 )



Fig 45

## 5.2 - Connexion des mini-élévateurs courts et freinage:

## 5.2 - Connecting the short mini-risers and setting the deployment brakes:

### ATTENTION:

TOUTE ERREUR DANS LE MONTAGE DU SYSTEME 3 ANNEAUX PEUT INDUIRE UN DISFONCTIONNEMENT DE LA LIBERATION ET DANS TOUS LES CAS UNE FORTE REDUCTION DE LA VALEUR DE RESISTANCE DES ELEVATEURS.

### WARNING:

A WRONG CONNECTING OF 3 RINGS ASSEMBLY MAY INDUCE A CUTAWAY FAILURE AND ALWAYS INDUCE A LARGE LOWERING OF RISERS STRENGTH

### 5.2.1 - Montage du système 3 anneaux:

**1 et 2** - Passez l'anneau moyen de l'élévateur dans l'anneau passant du harnais. Passez le petit anneau de l'élévateur dans l'anneau moyen.(Fig 46 - 1 et 2)

**3** - Passez la drisse de verrouillage dans le petit anneau.(Fig 46 - 3)

**4** - Abaissez la patte textile et passez la drisse de verrouillage dans l'oeillet de la patte.(Fig 46 - 4)

**5** - Passez la drisse de verrouillage dans l'oeillet de la cosse terminant la gaine de libération et verrouillez à l'aide du jonc de la poignée de libération.(Fig 46 - 5)

**6** - Vue de profil du système 3 anneaux monté.(Fig 46 - 6).

### 5.2.1 - Connecting the 3-ring assembly:

**1 & 2** - Route the medium ring of riser through the large harness ring. Route the small ring of riser through the medium one.(Fig 46 - 1 & 2)

**3** - Route the riser locking loop through the small ring.(Fig 46 - 3)

**4** - Fold back the textile strap and route the riser locking loop through the textile strap grommet.(Fig 46 - 4)

**5** - Route the riser locking loop through the grommet ending the cutaway metal housing and lock with plastic cable of release handle.(Fig 46-5)

**6** - Finished installation side view.(Fig 46 - 6)



Fig 46



**Montage:**

Engagez les câbles selon leur longueur respective.  
Lorsque les deux câbles sont engagés dans leurs gaines, ils dépassent de 12 à 16 cm.  
Engagez la poignée dans son logement et fixez la avec le velcro.

**Entretien:**

Ne construisez aucune sorte de protection pour les anneaux.  
Ne mouillez pas et ne laissez pas geler la boucle de verrouillage ainsi que les sangles en nylon, car, dans ce cas, il se pourrait que le dispositif ne fonctionne pas.  
Lors du montage les composants doivent être neufs, ou en parfait état, notamment les gaines ainsi que les câbles de la poignée qui ne doivent pas comporter de marques. L'ensemble des composants doit avoir préalablement subi un contrôle complet.  
Évitez toute exposition prolongée au soleil: le nylon perd rapidement de ses capacités de résistance lorsqu'il est exposé aux rayons ultra-violet sans dégâts visuels apparents.

**Important: Les mini-élévateurs doivent être démontés tous les mois ou 50 sauts pour malaxer les sangles et les assouplir. (Voir §6.4.2 page 61)**

**5.2.2 - Connexion du système LOR 2 aux mini-élévateurs:**

Après le conditionnement de la voile de secours et la connexion des mini-élévateurs LOR 2 au sac-harnais, connectez les sangles LOR 2 aux mini-élévateurs comme montré.(Fig 47)

**Assembly:**

*Insert the plastic cables in their respective housings.They should protude between 12 and 16 cm (4,7 and 6,3 inch) from the ends.*

*Position the release handle and lock it in place with velcro.*

**Maintenance:**

*Do not construct any ring protection! The system would not work if rings would be covered.  
Do not wet and do not let freeze the locking loop and nylon webbings. If this would be the case, the pull force of some malfunction types may not be sufficient to disconnect the rings from the harness.  
Before assembly, check that all components are new or in perfect condition. The cables and housings should not show any damage.  
Keep the equipment away from the sun. Ultraviolet light weakens nylon components without any visual sign.*

**Caution: the mini risers must be disassembled every month or 50 jumps for kneading and suppling. (See §6.4.2 page 61)**

**5.2.2 - Connecting the LOR 2 system to the short mini-risers:**

*After packing the reserve canopy and connecting the mini-risers LOR 2 version to the harness, connect the LOR 2 bridles to the mini-risers as shown.(Fig 47)*



Fig 47

### 5.2.3 - Installation des 1/2 freins sur les mini-élevateurs:

- 1 - Tirez sur la commande pour amener la boucle de verrouillage des 1/2 freins au niveau de l'anneau des éleveurs.(Fig 48 - 1)
- 2 - Verrouillez en passant l'aiguille de la poignée de commande dans la boucle de part et d'autre de l'anneau, rangez l'aiguille dans son gousset.(Fig 48 - 2)
- 3 - Fixez la poignée en insérant ses deux pattes dans leurs goussets. (Fig 48 - 3)
- 4 - Rangez le mou des commandes en les lovant dans le pontet situé sous le système de freinage.(Fig 48 - 4)

### 5.2.3 - Deployment brakes installation on mini-risers:

- 1 - Pull the steering line to level the deployment brake locking loop with the riser ring.(Fig 48 - 1)
- 2 - Lock the brake by threading the steering toggle pin through the locking loop for each side of riser ring, insert the pin into its housing. (Fig 48 - 2)
- 3 - Set the toggles inserting its two straps into their housings. (Fig 48 - 3)
- 4 - Stow the remaining slack of steering line through the keeper placed under the deployment brake system.(Fig 48 - 4)

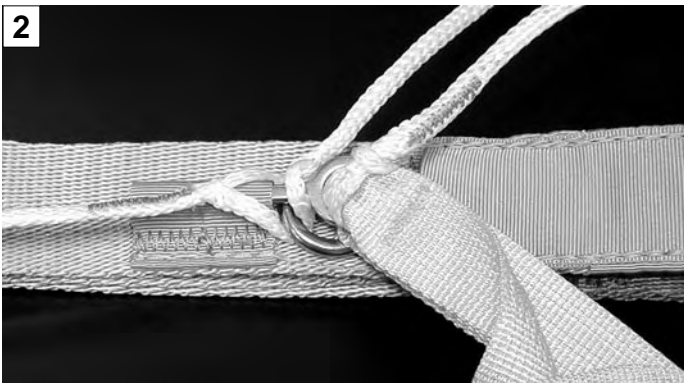
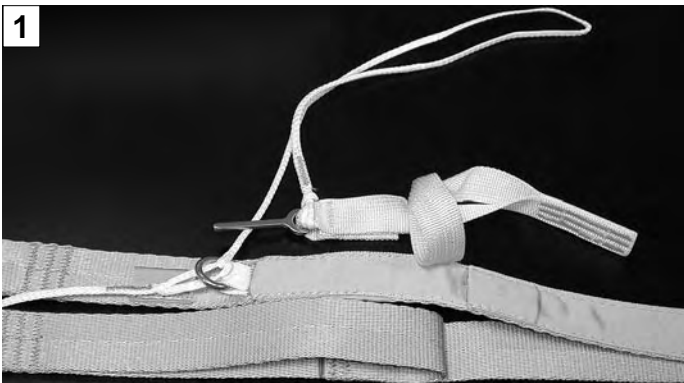

Fig 48

### 5.3 - Connexion des éleveurs V3 et freinage:

### 5.3 - Connecting the risers V3 version and setting the deployment brakes:

#### ATTENTION:

TOUTE ERREUR DANS LE MONTAGE DU SYSTEME 3 ANNEAUX PEUT INDUIRE UN DISFONCTIONNEMENT DE LA LIBERATION ET DANS TOUS LES CAS UNE FORTE REDUCTION DE LA VALEUR DE RESISTANCE DES ELEVATEURS.

#### WARNING:

A WRONG CONNECTING OF 3 RINGS ASSEMBLY MAY INDUCE A CUTAWAY FAILURE AND ALWAYS INDUCE A LARGE LOWERING OF RISERS STRENGTH

#### 5.3.1 - Montage du système 3 anneaux:

**1 et 2** - Passez l'anneau moyen de l'éleveur dans l'anneau passant du harnais. Passez le petit anneau de l'éleveur dans l'anneau moyen.(Fig 49 - 1 et 2)

**3** - Passez la drisse de verrouillage dans le petit anneau, puis par l'oeillet à travers l'éleveur.(Fig 49 - 3)

**4** - Retournez le système 3 anneaux, passez la drisse de verrouillage dans l'oeillet de la cosse terminant la gaine de libération et verrouillez à l'aide du jonc de la poignée de libération.(Fig 49 - 4)

#### 5.3.1 - Connecting the 3-ring assembly:

**1 & 2** - Route the medium ring of riser through the large harness ring. Route the small ring of riser through the medium one. (Fig 49 - 1 & 2)

**3** - Route the riser locking loop through the small ring, then through the riser grommet.(Fig 49 - 3)

**4** - Return the 3-ring system, thread the locking loop through the grommet ending the cutaway metal housing and lock with plastic cable of release handle.(Fig 49 - 4)



Fig 49

**Montage:**

Engagez les câbles selon leur longueur respective.  
Lorsque les deux câbles sont engagés dans leurs gaines, ils dépassent de 12 à 16 cm.  
Engagez la poignée dans son logement et fixez la avec le velcro.

**Entretien:**

Ne construisez aucune sorte de protection pour les anneaux.  
Ne mouillez pas et ne laissez pas geler la boucle de verrouillage ainsi que les sangles en nylon, car, dans ce cas, il se pourrait que le dispositif ne fonctionne pas.  
Lors du montage les composants doivent être neufs, ou en parfait état, notamment les gaines ainsi que les câbles de la poignée qui ne doivent pas comporter de marques. L'ensemble des composants doit avoir préalablement subi un contrôle complet.  
Évitez toute exposition prolongée au soleil: le nylon perd rapidement de ses capacités de résistance lorsqu'il est exposé aux rayons ultra-violet sans dégâts visuels apparents.

**Important: Les élévateurs V3 doivent être démontés tous les mois ou 50 sauts pour malaxer les sangles et les assouplir. (Voir §6.4.2 page 61)**

**5.3.2 - Connexion du système LOR 2 aux élévateurs V3:**

Après le conditionnement de la voile de secours et la connexion des élévateurs V3 LOR 2 au sac-harnais, connectez les sangles LOR 2 aux élévateurs comme montré.(Fig 50)

**Assembly:**

*Insert the plastic cables in their respective housings. They should protude between 12 and 16 cm (4,7 and 6,3 inch) from the ends.*

*Position the release handle and lock it in place with velcro.*

**Maintenance:**

*Do not construct any ring protection! The system would not work if rings would be covered.  
Do not wet and do not let freeze the locking loop and nylon webbings. If this would be the case, the pull force of some malfunction types may not be sufficient to disconnect the rings from the harness.  
Before assembly, check that all components are new or in perfect condition. The cables and housings should not show any damage.  
Keep the equipment away from the sun. Ultraviolet light weakens nylon components without any visual sign.*

**Caution:the V3 version risers must be disassembled every month or 50 jumps for kneading and suppling. (See §6.4.2 page 61)**

**5.3.2 - Connecting the the LOR 2 system to the risers V3 version:**

*After packing the reserve canopy and connecting the risers V3 LOR 2 version to the harness, connect the LOR 2 bridles to the risers as shown.(Fig 50)*



Fig 50

### 5.3.3 - Installation des 1/2 freins sur les éleveurs V3:

- 1 - Tirez sur la commande pour amener la boucle de verrouillage des 1/2 freins au niveau de l'anneau des éleveurs.(Fig 51 - 1)
- 2 - Passez la drisse de l'éleveur dans l'anneau, puis dans la boucle de 1/2 frein de la commande.(Fig 51 - 2)
- 3 - Verrouillez le frein en glissant la poignée de commande dans la drisse de l'éleveur.(Fig 51 - 3)
- 4 et 5- Rangez le mou des commandes en le lovant dans le bracelet velcro, puis fixez la poignée sur le vecro.(Fig 51 - 4 et 5)

### 5.3.3 - Deployment brakes installation on risers V3 version:

- 1 - Pull the steering line to level the deployment brake locking loop with the riser ring.(Fig 51 - 1)
- 2 - Thread the riser loop through the riser ring, then through the steering line loop.(Fig 51 - 2)
- 3 - Insert the toggle ending through the riser loop.(Fig 51 - 3)
- 4 & 5- Stow the remaining slack of steering line under the velcro keeper, then secure the toggle on velcro.(Fig 51 - 4 & 5)

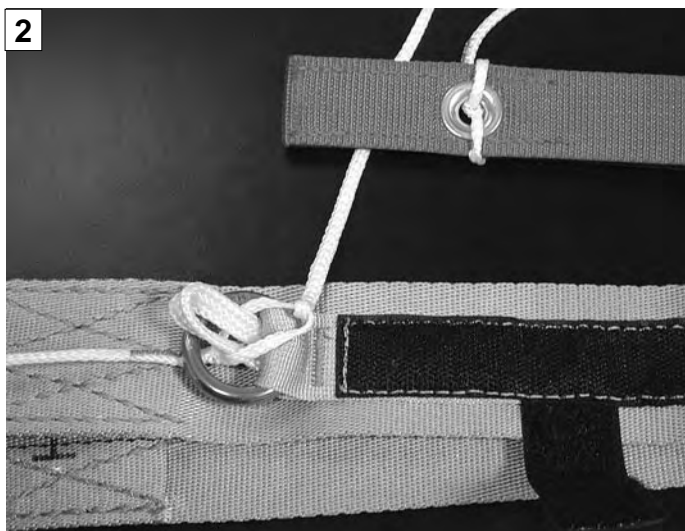
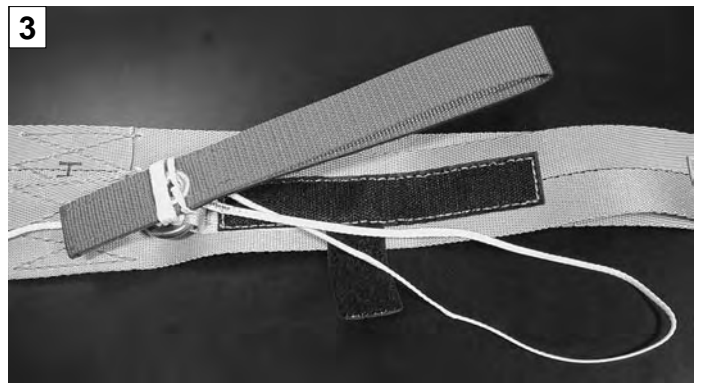
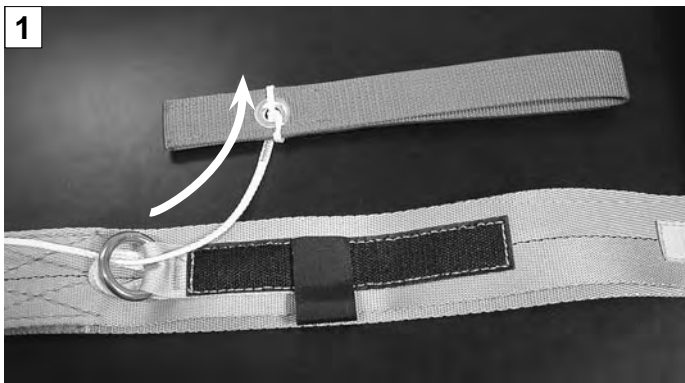

Fig 51

## 5.4 - Montage du POD et de l'extracteur principal:

### 5.4.1 - Montage du Pod et du hand-deploy avec rétraction élastique:

Passez la boucle finale de la drisse hand deploy dans la boucle du ruban central de l'extracteur et **sous les deux croisillons des rubans extérieurs de l'extracteur.**(Fig 52 - 1)

Connectez la drisse à l'extracteur par un noeud en "tête d'allouette". (Fig 52 - 2 et 3)



## 5.4 - Deployment bag and main pilotchute assembling:

### 5.4.1 - deployment bag and Throw away pilotchute with elastic retraction assembling:

route the ending loop of pilotchute bridle through the center pilotchute reinforcement tape loop and **under the two external crossed reinforcement tapes.**(Fig 52 - 1)

Connect bridle to the pilotchute with lark's head knot.(Fig 52 - 2 & 3)



Fig 52

Passez l'élastique de rétraction dans l'extracteur le long du ruban central puis à l'intérieur de la poignée.(Fig 53 - 1)

Bloquez l'élastique dans la poignée par un noeud double au niveau de la marque.(Fig 53 - 2)



Route the elastic of retractable system through the pilotchute along the center pilotchute reinforcement tape then through the handle. (Fig 53 - 1)

Secure the elastic with double knot placed on the mark.(Fig 53 - 2)



Fig 53

Passez la patte d'attache d'extracteur de l'extrado central de la voileure principale à travers l'oeillet de fond de POD principal.(Fig 54 - 1)

*Thread the webbing attachment loop placed on the center cell of main canopy upper surface through the grommet of bottom deployment bag. (Fig 54 - 1)*

Connectez l'ensemble drisse et extracteur précédemment monté à la patte d'attache avec un noeud en "tête d'allouette".(Fig 54-2)

*Connect the previously assembled pilotchute and bridle with the attachment loop by a "lark's head" knot.(Fig 54 - 2)*



Fig 54

**5.4.2 - Armement du hand-deploy à rétraction élastique :**

**5.4.2 - Arming the throw away pilotchute with elastic retraction:**

Tirez sur l'élastique jusqu'à introduire le noeud situé à sa base dans son logement.(Fig 55 - 1 et 2)

*Pull the elastic to insert its attachment knot into its housing. (Fig 55 - 1 & 2)*

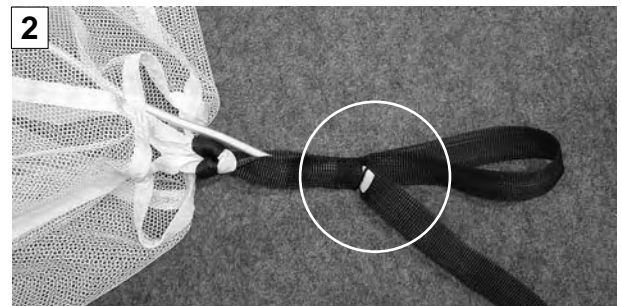
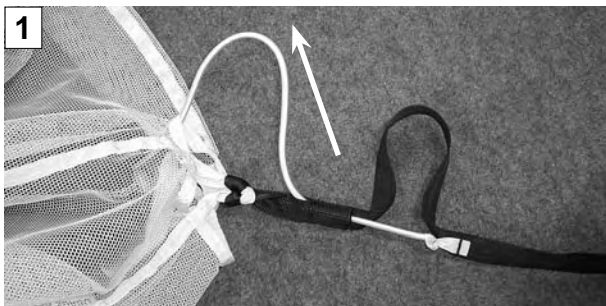

Fig 55

L'armement de la drisse permet de désactiver la rétraction de l'extracteur pendant la phase d'extraction de la voileure principale. L'oubli de cet armement peut générer des retards à l'ouverture.

*Arming the retraction bridle allows to restore the pilotchute inflation during the deployment stage of main canopy. To forget this arming before jump may generate delayed opening.*

**ATTENTION:**

**WARNING:**

La longueur de l'élastique de rétraction est calculée pour satisfaire deux conditions:

*The adjustment of elastic length must satisfy two conditions:*

- Suffisamment courte pour permettre une rétraction efficace.
- Suffisamment longue pour permettre l'extraction de la voileure principale même si l'utilisateur oublie d'armer la rétraction.

- Length is short enough to allows a good retraction.*
- Length is long enough to allows the deployment of main canopy even if the user forget to arm the retraction bridle.*

Le non-respect de cette longueur de réglage ne permet pas de satisfaire ces deux conditions.

*To not respect this adjustment of elastic length do not allow to satisfy these two conditions.*

**Contrôle du réglage:**

**Adjustment check:**

- Drisse armée pour le saut: l'extracteur doit pouvoir prendre son extension maximale, le ruban de renfort central tendu.
- Rétraction désactivée: la poignée de l'extracteur doit être placée 3 à 4 cm au dessus de la liaison avec la drisse.

- Bridle armed for jump: the pilotchute must be totally inflated, center reinforcement tape tight.*
- Bridle disarmed: pilotchute handle must be placed 3 or 4 cm over the connecting knot with bridle.*

### 5.4.3 - Montage du POD et du hand-deploy avec "kill-line" V4:

Passez la drisse dans l'oeillet de fond de POD jusqu'à la butée et faites apparaître les deux passants de blocage à l'intérieur du POD. (Fig 56 - 1 et 52 - 2)



### 5.4.3 - deployment bag and throw away pilotchute with V4 "kill-line" assembling:

Thread the bridle through the deployment bag bottom grommet for appearing the two locking bridle loops inside the bag. (Fig 56 - 1 & 2)



Bloquez la drisse par un maillon rapide connectant les deux passants de blocage. (Fig 56 -3)

Lock the bridle using a rapid connector link through the two bridle locking loop. (Fig 56 - 3)

Réalisez un noeud en tête d'alouette, entre la drisse externe et la patte d'attache de la voile principale. (cf flèche Fig 56 - 4)

Achieve a knot at the head of lark, between the external bridle and the paw of attachment of the main canopy. (See arrow Fig 56 -4)

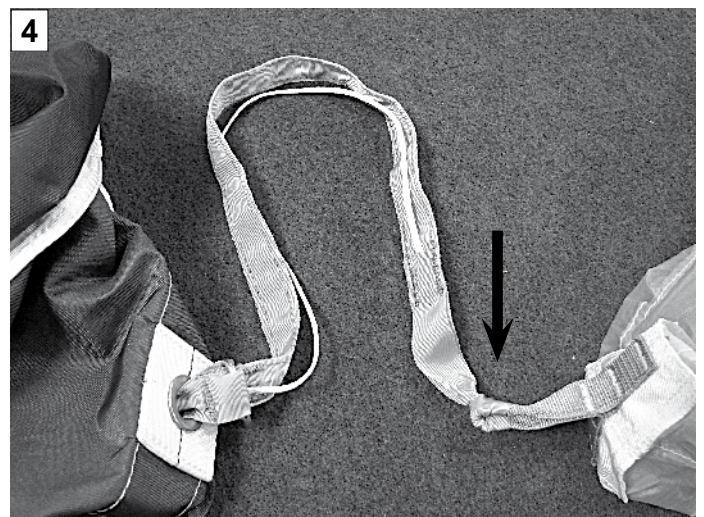

Fig 56



#### 5.4.4 - Armement du hand-deploy avec "kill-line":

Détorsadez la drisse interne: une drisse torsadée, donc plus volumineuse, glisse mal dans sa gaine et peut créer un blocage qui empêche la rétraction du hand-deploy.

Saisissez la poignée de l'extracteur, bloquez le POD avec votre pied, et effectuez une traction selon la flèche.(Fig 57)

A l'issue de cette opération l'extracteur doit prendre son extension maximale, c'est à dire que le ruban de renfort central doit être tendu: une marque verte apparait dans la fenêtre de la drisse témoignant du bon armement de l'extracteur.

#### 5.4.4 - Arxxming the throw away pilotchute with "kill-line":

Untwist the retraction line: a twisted retraction line is more bulky and slips badly inside its housing and may generate a locking of the pilotchute retraction.

Hold the pilotchute handle, stop the bag using foot, and pull as the arrow shows.(Fig 57)

After this operation, the pilotchute must be totally inflated, center reinforcement tape tight: a green mark appears through the bridle window to confirm the pilotchute arming.

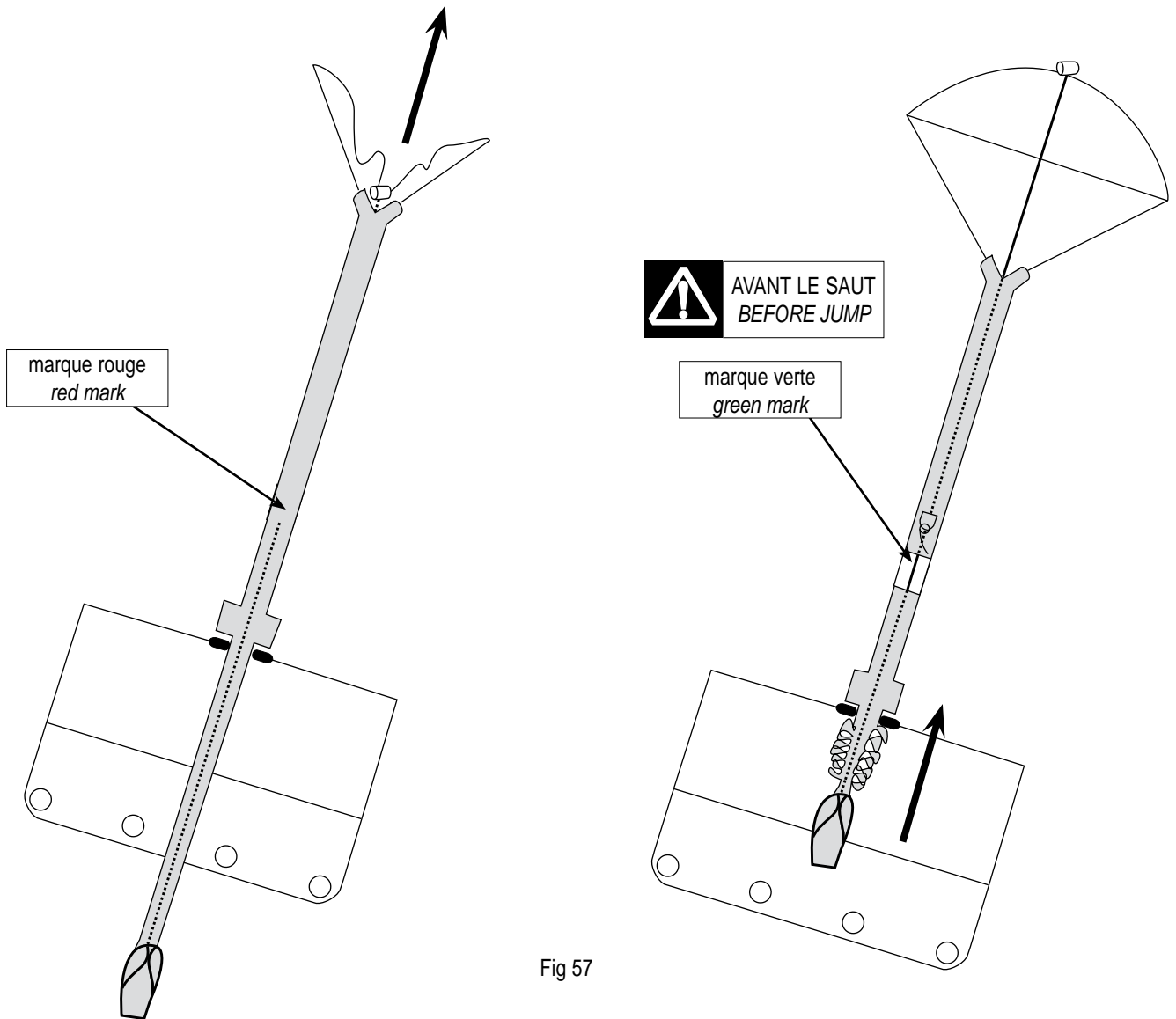

Fig 57

### **WARNING**

**Armez l'extracteur avant la mise en POD et exécutez un 2e armement de confirmation après la mise en POD ( la drisse interne pouvant se rétracter lors de la mise en POD)**

**Arm pilotchute before stowing canopy into deployment bag and carry out a second arming after canopy stowage ( internal bridle can deflate pilotchute during canopy stowage)**



# WARNING

L'oubli de l'armement de la drisse de rétraction de type "kill line" provoque des retards ou l'absence d'ouverture de la voile principale.

To forget the "kill line" arming generate delay or absence of main canopy opening

## 5.4.5 - Montage du pull-out:

Passez la boucle finale de la drisse du pull-out dans la boucle du ruban central de l'extracteur et **sous les deux croisillons des rubans extérieurs de l'extracteur.**(Fig 58 - 1)

Connectez la drisse à l'extracteur par un noeud en "tête d'allouette". (Fig 58 - 2)

## 5.4.5 - Pull-out pilotchute assembling:

route the ending loop of pilotchute bridle through the center pilotchute reinforcement tape loop and **under the two external crossed reinforcement tapes.**(Fig 58 - 1)

Connect bridle to the pilotchute with lark's head knot.(Fig 58 - 2)

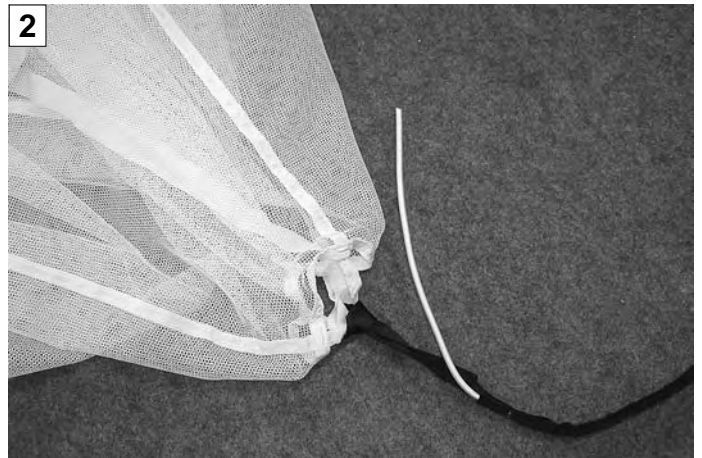

Fig 58

Tirez sur le ruban de renfort central de l'extracteur pour le faire sortir totalement et passez l'élastique de rétraction entre les deux coutures "bartack" au sommet du ruban.(Fig 59 - 3)

Pull the center reinforcement tape of pilotchute outside to reach the top of the tape and thread the elastic retraction through the space between the two "bartack" stitching.(Fig 59 - 3)

Nouez l'élastique de rétraction comme montré et serrez fortement le noeud.(Fig 59 - 4)

Knot the elastic retraction as shown and tighten strongly.(Fig 59 - 4)



Montez la poignée du pull-out à l'aide d'un noeud "tête d'allouette":

- A la base de l'extracteur en passant la patte de fixation dans la boucle du ruban central de l'extracteur et **sous les deux croisillons des rubans extérieurs de l'extracteur.**(Fig 60)

**ou**

- Au sommet de l'extracteur.(Fig 60)

Connect the pull-out handle to the pilotchute with "lark's head" knot:

- At the base of pilotchute threading the handle attachment tape through the center pilotchute reinforcement tape loop and **under the two external crossed reinforcement tapes.**(Fig 60)

**or**

- At the top of pilotchute.(Fig 60)

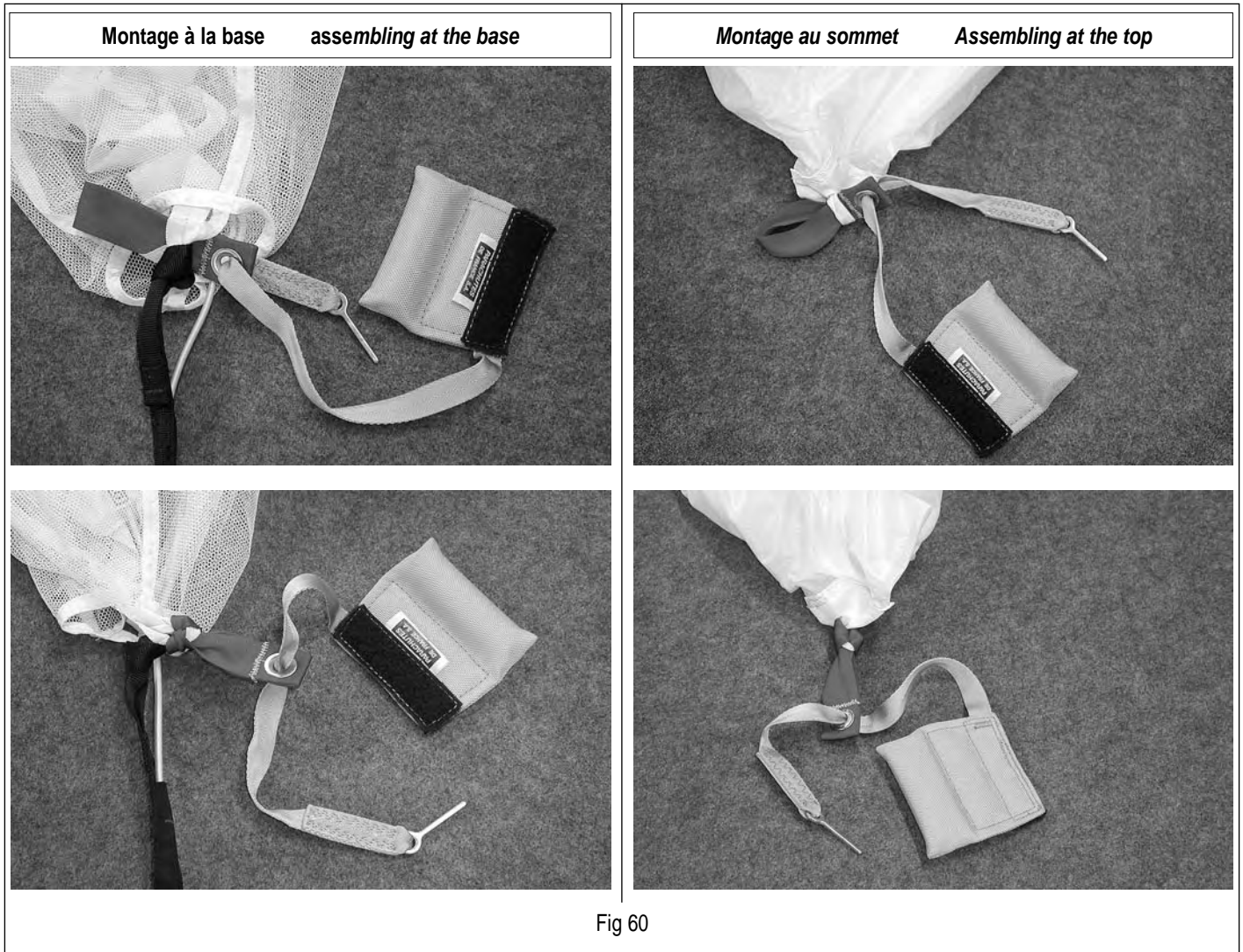

## 5.5 - Installation de la bouclette de fermeture principale:

## 5.5 - Main closing loop installation:

Réglez la bouclette de fermeture principale (Ref: 2007084500) à l'aide d'un noeud simple derrière la rondelle métallique.(Fig 61)

Adjust the main closing loop (Pn: 2007084500) with a single knot behind the metal washer.(Fig 61)

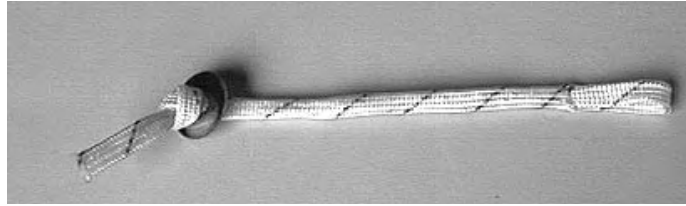

Fig 61

### 5.5.1 - Version A: installation sur le rabat central

Passez la bouclette de fermeture dans l'oeillet du rabat central et repliez la patte en sangle pour protéger le réglage de la bouclette.(Fig 62 - A)

### 5.5.1 - Version A: central flap installation

Route the closing loop through the grommet of center flap and fold back the webbing tape to protect the loop adjustment.(Fig 62 - A)



Fig 62 - A

Passer une drisse provisoire dans la bouclette de fermeture.(Fig 63-A)

Thread a temporary pull-up cord through the closing loop.(Fig 63-A)

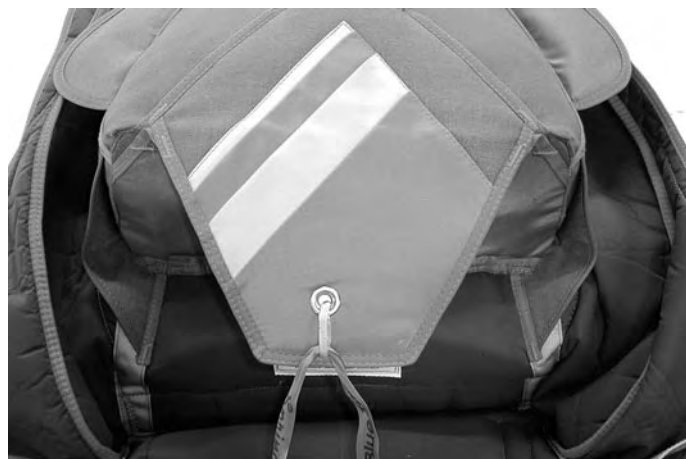

Fig 63 - A

**Réglage de la bouclette de fermeture: les oeilllets des rabats du conteneur principal doivent se superposer et la force d'extraction de l'aiguille de fermeture ne doit pas excéder 5 à 8 DaN.**

**Closing loop adjustment: the grommets of main container flaps should be surimposed and the strenght of locking pin should not exceed 5 - 8 DaN to open the container.**

### 5.5.2 - Version B: installation en fond de sac

Repliez la languette de protection de la bouclette (version loop central), sur elle-même, puis insérez cette languette dans son logement en vérifiant que l'oeillet du rabat central reste dégagé. (Fig 62 - B)

### 5.5.2 - Version B: bottom container installation

Fold back the protective main loop webbing (version central loop) on itself, then insert this folded protective webbing in its pocket, ensuring the central flap grommet is free. (Fig 62 -B)



Fig 62 - B

Insérer le loop précédemment préparé dans l'oeillets de la patte de fixation de fond de conteneur.

Passer une drisse provisoire dans la bouclette. (Fig 63 - B)

Insert the previous prepared closing loop through the bottom container closing system attachment point.

Thread a temporary pull-up cord through the closing loop. (Fig 63 - B)



Fig 63 -B

**Réglage de la bouclette de fermeture: les oeillets des rabats du conteneur principal doivent se superposer et la force d'extraction de l'aiguille de fermeture ne doit pas excéder 5 à 8 DaN.**

**Closing loop adjustment: the grommets of main container flaps should be surimposed and the strenght of locking pin should not exceed 5 - 8 DaN to open the container.**

## 5.6 - Lovage des suspentes sur le POD:

Pour insérer la voile principale dans le POD, référez vous à son manuel.

Fermez le rabat du POD en passant les deux bracelets élastiques centraux dans les oeillets du centre puis en lovant les suspentes comme montré.(Fig 64 - 1)

Passez les deux bracelets élastiques latéraux dans les deux oeillets latéraux du POD et effectuez la suite du lovage comme montré. (Fig 64 - 2)



## 5.6 - Stowing lines on the deployment bag:

Refer to the main canopy manual to insert canopy into deployment bag.

Close the mouthflap of deployment bag by threading the two center stows through the two center mouthflap grommets and stow the lines as shown.(Fig 64 - 1)

Thread the two lateral stows through the outside mouthflap grommets and continue the stowage as shown.(Fig 64 - 2)

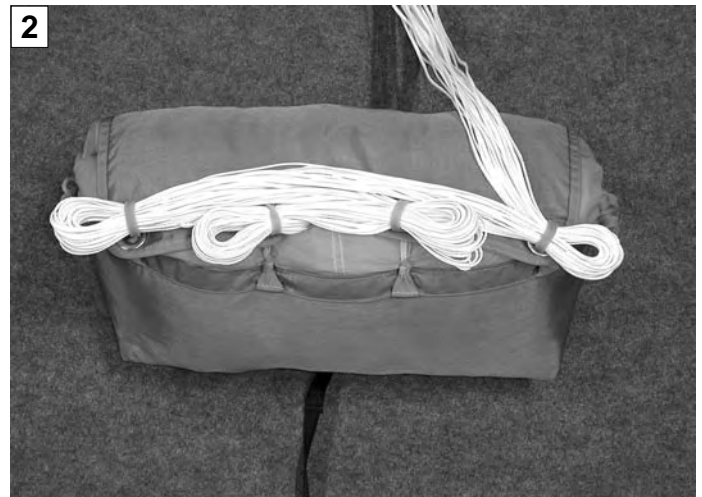

Fig 64

Continuez le lovage des suspentes sur le POD et laissez environ 60 cm de suspentes libres entre le dernier lovage et le sommet des élévateurs.(Fig 65)

**ATTENTION:** lover les suspentes trop proche des élévateurs favorise les "twists" à l'ouverture de la voile principale.

Continue the lines stowage on deployment bag and let a 60 cm length of lines free between the last stowage and top of risers.(Fig 65)

**WARNING:** To stow the lines too close to the risers generate "twists" during the main canopy opening.

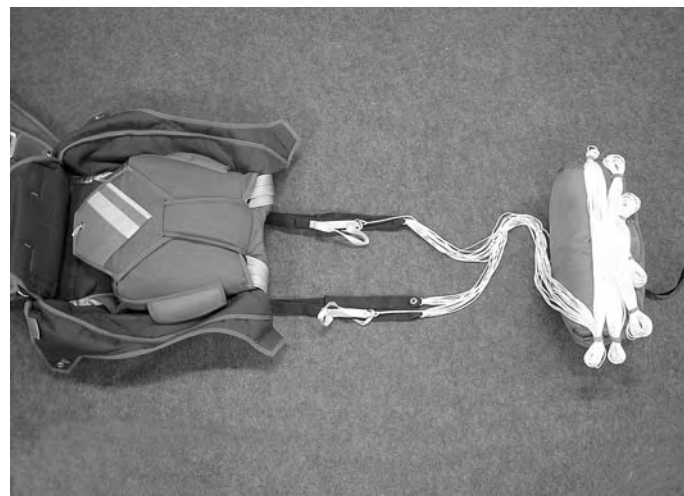

Fig 65

## 5.7 - Installation du POD dans le conteneur principal:

Placez le POD derrière le conteneur principal en le maintenant dans l'axe des suspentes, sans le tourner ! (pour éviter les "twists"). Les élévateurs suivants le même cheminement, les placer le long du conteneur de secours, en plaquant les commandes de manoeuvre contre le conteneur de secours.(Fig 66)



Fig 66

## 5.7 - Setting the deployment bag into the main container:

Place the deployment bag behind the main container while maintaining in the axis of the lines, without turning it (to avoid the twists). The following risers the same progress, place them along the container, while plating the orders of maneuver against the reserve container.(Fig 66)

### 5.7.1 - Protection des élévateurs principaux:

Ajustez les élévateurs tendus le long des parois latérales du conteneur de secours et recouvrez à l'aide des rabats de protection cousus sur le conteneur de secours.(Fig 67 - 1)

Fermez les cache-élévateurs principaux en introduisant leurs platines souples dans leurs logements sous les élévateurs de secours.(Fig 67 - 2)

### 5.7.1 - Main risers protection:

Arrange the risers tightly along the lateral sides of reserve container and fold back over the risers the covers stitched on reserve container. (Fig 67 - 1)

Close the main riser covers inserting their soft plates into their housings placed under the reserve risers.(Fig 67 - 2)



Fig 67

**5.7.2 - disposition des suspentes dans le conteneur principal:**

Disposez les suspentes à l'extérieur des protections situées aux angles du conteneur de secours.(Fig 68)



Fig 68

**5.7.2 - lines arrangement into the main container:**

Route lines outside the protective webbings located at the reserve container corners.(Fig 68)



Lovez les suspentes **vers le fond** du conteneur principal.(Fig 69)

Carry out a free lines stowage **on bottom main container**.(Fig 69)



Fig 69

Placez le Pod dans le conteneur, suspentes vers le fond, et tournez le comme montré: ceci afin de parfaitement remplir les angles inférieurs du conteneur principal.(Fig 70 - 1 et 2)

Place the deployment bag, lines toward the bottom, and turn it as shown to perfectly fill the bottom corners of main container.(Fig 70 - 1 & 2)



Fig 70



## 5.8 - Fermeture du conteneur principal avec hand-deploy:

### 5.8.1.1 - Fermeture des rabats du conteneur principal (bouclette-version centrale -A):

Faites cheminer la drisse d'extracteur vers la droite puis fermez successivement les rabats inférieurs, latéral gauche puis latéral droit. Véroillez le conteneur à l'aide de l'aiguille courbe.(Fig 71-A, 1 à 4)

#### RETIREZ LA DRISSE PROVISOIRE.

Insérez la drisse d'extracteur sous le rabat latéral droit comme montré, repliez la languette de protection de la drisse sous le rabat et insérez le rabat de protection de l'aiguille dans son logement.(Fig 71-A, 5 et 6)



## 5.8 - Closing the main container with throw away pilotchute:

### 5.8.1.1 - Closing main container flaps (central loop version -A):

Route the pilotchute bridle toward right side then close successively the bottom flap, the left side flap then the right side flap. Secure container using the curved pin.(Fig 70-A, 1 to 4)

#### REMOVE THE TEMPORARY PULL-UP CORD.

Route the pilotchute bridle under the right side flap as shown, fold back the bridle protective webbing and insert the pin protective flap into its housing.(Fig 71-A, 5 & 6)



Fig 71-A

**5.8.1.2 - Fermeture des rabats du conteneur principal (bouclette-version fond de sac -B):**

Faites cheminer la drisse d'extracteur vers la droite puis fermez successivement les rabats: central, inférieur, latéral gauche puis latéral droit.

Vérouillez le conteneur à l'aide de l'aiguille courbe.(Fig 71-B, 1 à 4)

**RETIREZ LA DRISSE PROVISOIRE.**

Insérez la drisse d'extracteur sous le rabat latéral droit comme montré, repliez la languette de protection de la drisse sous le rabat et insérez le rabat de protection de l'aiguille dans son logement.(Fig 71-B, 5 et 6)

**5.8.1.2 - Closing main container flaps (bottom container loop version -B):**

Route the pilotchute bridle toward right side then close successively the upper central flap, then bottom flap, left side flap then and right side flap.

Secure container using the curved pin.(Fig 71-B, 1 to 4)

**REMOVE THE TEMPORARY PULL-UP CORD.**

Route the pilotchute bridle under the right side flap as shown, fold back the bridle protective webbing and insert the pin protective flap into its housing.(Fig 71-B, 5 & 6)



Fig 71-B

**5.8.2 - Pliage du hand-deploy (version "Free-fly"):**

Lovez la drisse de l'extracteur comme montré.(Fig 72 - 1)

Pliez l'extracteur comme montré.(Fig 72 - 2 à 5)

Insérez l'extracteur ainsi plié dans sa pochette et insérez la poignée dans son logement textile.(Fig 72 - 6 et 7)



**5.8.2 - Trow-away pilotchute folding ("free-fly" version):**

Stow the pilotchute bridle as shown.(Fig 72 - 1)

Fold the pilotchute as shown.(Fig 72 - 2 to 5)

Insert the folded pilotchute into its pocket and insert the pilotchute handle in its textile housing.(Fig 72 - 6 & 7)



Fig 72

## 5.9 - Fermeture du conteneur principal avec pull-out:

### 5.9.1 - Pliage de l'extracteur pull-out:

Pliez l'extracteur comme montré.(Fig 73 - 1 à 4)



## 5.9 - Closing the main container with pull-out pilotchute:

### 5.9.1 - Folding the pull-out pilotchute:

Fold the pilotchute as shown.(Fig 73 - 1 to 4)

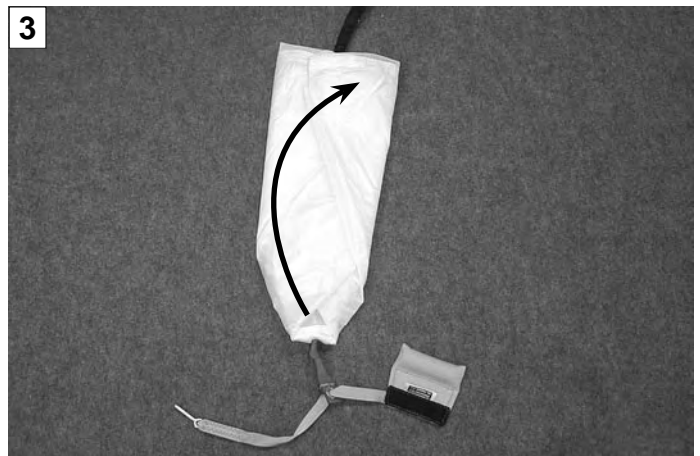

Fig 73

**5.9.2.1 - Fermeture des rabats du conteneur principal (bouclette-version centrale -A):**

Lovez la drisse d'extracteur sur le POD et placez le pull-out précédemment plié en vous assurant que le noeud de connexion de la poignée soit dégagé vers la droite.(Fig 74 -A, 1)

Fermez le rabat inférieur du conteneur principal en laissant libre le noeud de connexion de la poignée du pull-out.(voir flèche, Fig 74-A, 2)  
Fermez le rabat latéral gauche puis le droit.(Fig 74-A, 3 et 4)  
**RETIREZ LA DRISSE PROVISOIRE.**

Insérez la drisse d'extracteur sous le rabat latéral droit comme montré, repliez la languette de protection de la drisse sous le rabat et insérez le rabat de protection de l'aiguille dans son logement.(Fig 74-A, 5 et 6)  
Placez la poignée dans son logement.

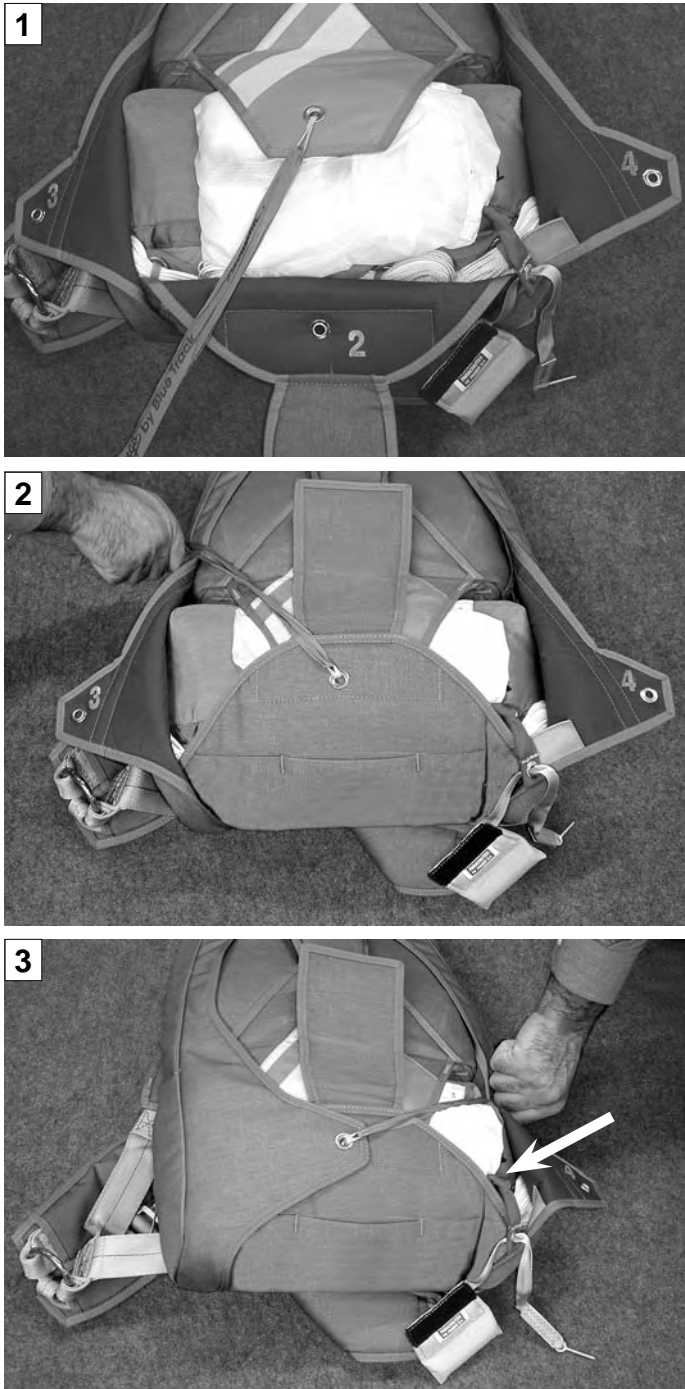

**5.9.2.1 - Closing main container flaps (central loop version -A):**

Stow the pilotchute bridle over the deployment bag and set the previously folded pilotchute ensuring the handle connecting knot is routed free toward right side.(Fig 74-A, 1)

Close the main container bottom flap ensuring the handle connecting knot is free.(see arrow ,Fig 74-A, 2)  
Close the left side flap then the right one.(Fig 74-A, 3 & 4)  
**REMOVE THE TEMPORARY PULL-UP CORD.**

Route the pilotchute bridle under the right side flap as shown, fold back the bridle protective webbing and insert the pin protective flap into its housing.(Fig 74-A, 5 & 6)  
Insert the handle into its housing.



Fig 74-A

**5.9.2.2 - Fermeture des rabats du conteneur principal (bouclette-version fond de sac -B):**

Lovez la drisse d'extracteur sur le POD et placez le pull-out précédemment plié en vous assurant que le noeud de connexion de la poignée soit dégagé vers la droite.(Fig 74 -B, 1)

Fermez le rabat central puis le rabat inférieur du conteneur principal en laissant libre le noeud de connexion de la poignée du pull-out.(voir flèche Fig 74-B, 2).

Fermez le rabat latéral gauche puis le droit.(Fig 74-B, 3 et 4)

**RETIREZ LA DRISSE PROVISOIRE.**

Insérez la drisse d'extracteur sous le rabat latéral droit comme montré, repliez la languette de protection de la drisse sous le rabat et insérez le rabat de protection de l'aiguille dans son logement.(Fig 74-B, 5 et 6)



**5.9.2.2 - Closing main container flaps (bottom container loop version -B):**

Stow the pilotchute bridle over the deployment bag and set the previously folded pilotchute ensuring the handle connecting knot is routed free toward right side.(Fig 74-B, 1)

Close the main container central flap then bottom flap, ensuring the handle connecting knot is free.(see arrow Fig 74-B, 2)

Close the left side flap then the right one.(Fig 74-B, 3 & 4)

**REMOVE THE TEMPORARY PULL-UP CORD.**

Route the pilotchute bridle under the right side flap as shown, fold back the bridle protective webbing and insert the pin protective flap into its housing.(Fig 74-B, 5 & 6)

Insert the handle into its housing.



Fig 74-B

## 5.10 - Cheminement des sangles dans les boucleries:

## 5.10 - Routing the webbings through the harness hardware:

### 5.10.1 - Cheminement dans les boucleries Standard:

#### Recommandations:

- Ne retirez pas le passant élastique
- Utilisez uniquement les passants d'origine PARACHUTES DE FRANCE AERAZUR :  
Passants élastiques pour sangle 45 mm (Réf: 2011125020).  
Voir §6.3.3, page 67.
- Boucles de cuisse: prenez l'habitude de ne pas déboucler les sangles cuissardes.

Si vous débouclez les sangles cuissardes: apprenez à les reboucler dans le bon sens dans la barette puis à les glisser sous le bracelet élastique.(Fig 75)

### 5.10.1 - Routing through the standard harness hardware:

#### Recommendations:

- Do not remove elastic bands
- Use exclusively genuine PARACHUTES DE FRANCE AERAZUR elastic bands:  
Elastic bands for 45 mm webbing (Pn: 2011125020)  
See §6.3.3, page 67.
- Leg buckles: be used to not unfasten leg straps.

If you unfasten leg straps, learn to fasten them back in the right way into the barrel and slip them under elastic band.(Fig 75)



Fig 75

### 5.10.2 - Cheminement dans les boucleries inox:

Cette option inclut la totalité des boucleries de votre harnais en acier inoxydable. Ceci est une garantie contre la corrosion et la dégradation des composants.

#### **Recommandations:**

- Ne retirez pas le passant élastique
- Utilisez uniquement les passants d'origine PARACHUTES DE FRANCE AERAZUR :  
Passants élastiques pour sangle 45 mm (Réf: 2011125020).  
Voir §6.3.3, page 67.
- Boucles de cuisse: prenez l'habitude de ne pas déboucler les sangles cuissardes.

Si vous débouclez les sangles cuissardes: apprenez à les reboucler dans le bon sens dans la barette puis à les glisser sous le bracelet élastique.(Fig 76)

### 5.10.2 - Routing through the stainless steel harness hardware:

This option includes all harness hardware in stainless steel. This guarantee the protection of all metallic components.

#### **Recommendations:**

- Do not remove elastic bands
- Use exclusively genuine PARACHUTES DE FRANCE AERAZUR elastic bands:  
Elastic bands for 45 mm webbing (Pn: 2011125020)  
See §6.3.3, page 67.
- Leg buckles: be used to not unfasten leg straps.

If you unfasten leg straps, learn to fasten them back in the right way into the barrel and slip them under elastic band.(Fig 76)



Fig 76



## 6.1 - Introduction:

Votre **ATOM Legend R** est construit pour durer longtemps à condition que vous en preniez soin et que vous l'entretenez normalement. Cet équipement ne demande pas beaucoup d'entretien si vous respectez les conditions suivantes: l'**ATOM Legend R** est fabriqué avec des composants polyamide (nylon) et des pièces métalliques en acier. Ces matériaux sont sensibles à un certain nombre d'agressions et notamment:

- **Rayons ultra-violets:** ils diminuent les caractéristiques de résistance du polyamide en fonction du temps d'exposition. La perte de résistance est définitive.
- **Acides:** ils causent des dommages aux polyamides et aux aciers des boucleries.
- **Fumées chlorées:** elles dégagent des acides attaquant les polyamides et les métaux.
- **Abrasion:** les matériaux composant l'**ATOM Legend** sont sensibles à l'abrasion telle que le béton, le sable, la terre et autres.... Des expositions répétées à l'abrasion couperont par usure les fils des sangles et des rubans. Evitez l'abrasion.
- **Huile et graisse:** elles créent des dommages aux polyamides.
- **Eau-humidité:** une exposition prolongée déclenchera de la corrosion sur les boucleries. Conservez votre **ATOM Legend R** dans un endroit sec.
- **Eau salée:** le mélange "sel - humidité - oxygène" affaiblit les polyamides et corrode les métaux.

**PROTÉGEZ LE PARACHUTE DANS SON SAC DE TRANSPORT, DANS UN LOCAL PROPRE ET SEC, HABRITÉ DE LA LUMIÈRE SOLAIRE ET DES RONGEURS.**

## 6.1 - Introduction:

Your **ATOM Legend R** is built to last a long time if you take good care of it and if you maintain it in good conditions. This doesn't require a lot of work, you just have to follow these basic rules: the **ATOM Legend R** is made mainly with polyamid components and steel parts. These components may be damaged by numerous agressions such as:

- **Ultra-violets rays:** they shorten the strength characteristics of the polyamid in the long run. The strength loss is definitive.
- **Acids:** damages on polyamid and steel buckles may result from contacts with acids.
- **Chlored smokes:** they generate acids that may damage polyamid and metals.
- **Abrasion:** the **ATOM Legend R** components are subject to wore abrasion that contact with concrete, sand, soil and others.... Abrasion effect will cause cutting of webbings, ribbon and threads.
- **Oil and grease:** they may hurt polyamids.
- **Water and humidity:** a long exposure will create a stain reaction on hardware. Do store your **ATOM Legend R** in a dry place.
- **Salted water:** the mixing "salt - oxygen - humidity" will weachen polyamids and wore metals.

**STORE YOUR ATOM IN ITS CARRYING BAG, IN A ROOM FREE FROM HUMIDITY, SOLAR LIGHT AND GNAWING ANIMALS.**

**A L'ATTENTION DES MONTEURS ET PLIEURS DE PARACHUTE**

**TO RIGGERS ATTENTION**

Avant de plier n'importe quel **ATOM Legend R** assurez vous que les étiquettes de certification sont en place sur l'élévateur de secours avant gauche.  
Les informations contenues sur l'étiquette de certification sont:

Before packing any **ATOM Legend R**, be sure certification label is properly in place.  
Each system is built with one label located on the left front reserve riser.  
The informations contained on the certification label are:

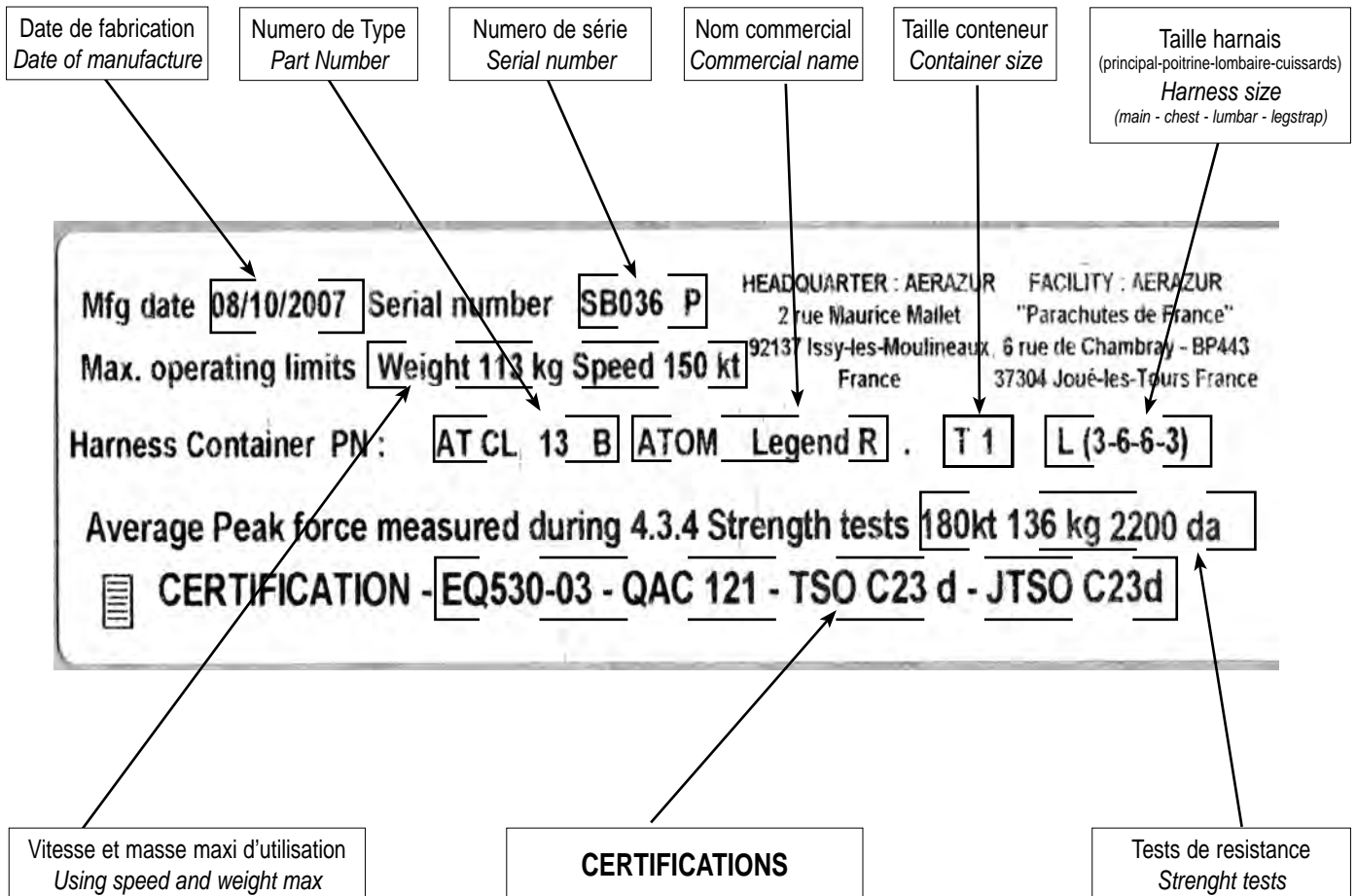

**ATTENTION**

Une ouverture en vol du parachute de secours n'est pas toujours effectuée dans de bonnes conditions. Des éléments du sac harnais, et/ou de la voilure internes ou externes aux caissons, des accessoires (ensemble de déploiement, poignées etc..) peuvent avoir subi des dommages, tels que brûlures, déchirures, arrachages, fils de couture rompus etc...

Un contrôle approfondi de tous les éléments du parachute doit être effectué avant d'entreprendre le repliage du parachute de secours pour remise en service "**BON DE VOL**".

**WARNING**

Some container or reserve canopy components may put up with damages during opening phase (burning of webbing, tearing of ribs and/or ribbons, broken stitching, etc. .). It is a must to verify the wole equipment before putting it to service again, and specially:

- Canopy: inside and outside of the cells.
  - Suspensions lines.
  - Deployment system (bridle, bag, pilot chute).
- An extensive control of all parts of the equipment must be done before repacking of the reserve for putting the parachute to service with "**AIRWORTHINESS**" mention.



# Recommandations

L'oubli de l'armement de la drisse de rétraction de type "kill line" ou élastique provoque des retards ou l'absence d'ouverture de la voile principale.

To forget the "kill line" or elastic retraction arming generate delay or absence of main canopy opening

Les amortisseurs de glisseur doivent être convenablement installés pour ne pas interférer avec le fonctionnement du glisseur et le déploiement de la voile.  
Suivez les instructions du fabricant de voile pour appliquer convenablement la procédure de montage des amortisseurs de glisseur.

*Slider bumpers must be properly installed to insure that they do not interfere with proper slider functioning and deployment of the canopy.  
Follow the canopy manufacturer's instructions for the correct procedures for installation and securing of slider bumpers.*

Hand deploy : la force pour extraire l'aiguille courbe ne doit pas excéder 5 à 8 DaN.  
Ajustez la longueur de la bouclette en conséquence.

Retirez la drisse provisoire sinon le conteneur principal ne pourra pas s'ouvrir!

*Throw-away pilot chute: the force needed to extract the curved pin must not exceed 5 to 8 DaN.  
Adjust the length of the locking loop accordingly.  
Remove the temporary pull-up cord. If not, the container would not open!*

Conteneur de secours: la force pour extraire la ou les aiguilles de fermeture ne doit pas excéder 9,8 DaN.  
Ajustez la longueur de la bouclette en conséquence.

*Reserve container: the force needed to extract the curved pin must not exceed 9,8 DaN.  
Adjust the length of the locking loop accordingly.*

## 6.2 - Périodicité des visites d'entretien et de pliage:

### 1 Périodicité concernant le parachute de secours:

Dans les conditions normales d'utilisation et de stockage définies ci-dessous: **1 AN**

Si les conditions de stockage normales ne sont pas respectées, la périodicité doit être réduite à l'initiative de l'utilisateur ou du plieur-réparateur.

### 2 Maintenance fonctionnelle concernant le reste de l'équipement et périodicité:

**Tous les 50 sauts** ou plus fréquemment à l'initiative de l'utilisateur.

## 6.2 - Periodicity of maintenance procedures and packing:

### 1 Maintenance for reserve equipment and periodicity:

*In normal conditions of use and storage (see on this page):* **1 YEAR**

*If storing conditions are not respected, the maintenance and packing time validity is left to the initiative of the user or the rigger.*

### 2 Functional maintenance for main and others parts:

*Each 50 jumps* or left to the initiative of the user.

## 6.3 - Conditions normales de stockage:

Les matériaux textiles et autres composants entrant dans la constitution des parachutes sont sensibles à divers éléments pouvant leur occasionner dommages et dégradations. Pendant les périodes de non utilisation, ils doivent être stockés dans un local dont la température est entre 15° et 40°C avec une humidité relative de 15 à 70%. En outre ils doivent être protégés de:

- La lumière et des rayons ultra-violets.
- D'une températures excessives (93°C et plus)
- Des agents acides et corrosifs (batteries de voiture par exemple)
- Des fumées acides et chlorées
- Des rongeurs

En période d'activité, il suffit de mettre le parachute dans son sac de protection dans un milieu abrité de l'humidité

## 6.3 - Storage in normal conditions:

*Textile and other materials used in the construction of this parachute may be affected or damaged by natural elements.*

*During periods when the equipment is not used, the parachute must be stored in a room where the temperature is kept between 15° and 40°C, while the relative humidity must be kept between 15 and 70%. Furthermore the parachute must be protected from:*

- *Ultra-violet light and beams*
- *Excessive heat 93°C and more*
- *Acid and corrosive agents (car batteries for example)*
- *Chlored and acid smoke*
- *Gnawing animals (mice etc..)*

*During periods of regular use, it is acceptable to store the parachute in the carrying bag in a room free of humidity and gnawing animals.*

**6.4.1 - Inspection annuelle et pliage:**

Les visites d'entretien périodique d'un équipement incluent les tâches suivantes:

- Contrôle complet de l'équipement incluant les accessoires.
- Remplacement des pièces dites consommables, (bouclettes, élastiques etc...).
- Repliage de l'équipement (à l'aide du manuel à la bonne édition).
- Mise à jour de la carte de pliage à l'issue de cette opération avec date et nom du plieur

Nota: Si à la suite du contrôle effectué au départ de l'opération d'entretien des réparations doivent être effectuées, elles doivent être mentionnées sur le livret de réparation contenu dans le manuel avec le nom du réparateur.

Inspectez les composants ou éléments suivants afin de détecter tout état anormal tel qu'usure, accroc, bavure, bris de coutures, corrosion, déformation et plus généralement toute marque d'une perte d'intégrité:

- Tissu.
- Velcros.
- Sangles (passage dans les boucleries).
- Bouclettes de verrouillage.
- Œillets.
- Élastiques de loyage.
- Boucleries.
- Gaines de câbles.
- Sertissage des gaines de câbles.
- Platines métal et plastique.
- Sangles LOR2.
- Poignées.
- Câbles forme et torons.
- Broches de verrouillage marques, forme et sertissage.
- Câbles plastiques (marques).

**Elévateurs:**

- Système 3 anneaux.
- Sangles.
- Connexions souples.

**Extracteur:**

- Calotte tissu et résille.
- Œillets.
- Platine (non déformée).
- Patte d'attache.
- Ressort et sertissages.
- Coutures (état général).
- Force du ressort (mini 12 DaN).

**Drisses:**

- Textile et coutures.

**Extracteur à main:**

- Vérifier tissu et résille.
- Poignée.
- Attache.
- Coutures (état général).
- Drisse ou élastique de rétraction

**6.4.1 - Annual inspection and packing:**

The periodical maintenance control include the following checks:

- Complete check of the equipment including the accessories:
- Replacement of "consumable parts" (loops, rubber bands, etc...)
- Equipment packing with help of manual with last issue.
- Filling the Data card with mention of date and packers name.

NB: If following checking, some repairs have to be done, they must be mentioned into the record book with packer's name.

Inspect the following components or elements in view to detect any abnormal condition like wearing, tearing, burring, broken stitching, corrosion, deformation and generally speaking all marks of an integrity loss:

- Fabric.
- Velcro.
- Webbing (hardware routing points).
- Locking loops.
- Grommets.
- Stowage rubber bands.
- Hardware.
- Cable housings.
- Cable housing swagings.
- Plastic and metal plates.
- LOR 2 lanyards.
- Handles.
- Cables (shape and strands).
- Pins, marks, shape and swagings.
- Plastic cables (marks).

**Risers:**

- Ring system.
- Webbing.
- Soft links.

**Pilot-chute:**

- Top (fabric & mesh).
- Grommets.
- Plate (not out of shape).
- Attachment strap.
- Spring and swagings.
- Stitching (general conditions).
- Spring strength 12 DaN minimum.

**Bridles:**

- Fabric & stitching condition.
- Throw-away pilot chute:
- Fabric & stitching condition.
- Handle.
- Attachment.
- Stitching (general condition).
- Pilot chute retractable bridle.

## 6.4.2 - Maintenance fonctionnelle:

### TOUS LES 50 SAUTS AU MINIMUM

#### Poignée de libérateur:

- Si des marques ou des pliures apparaissent sur les câbles changez la poignée.
- Vérifiez l'état du Velcro.
- Câbles au silicone (jaune): nettoyez câble et gaines, n'utilisez pas de solvant pouvant attaquer le plastique recouvrant les câbles. Lubrifiez uniquement à l'aide de Teflon (spray ou liquide).

#### Libérateurs 3 anneaux:

- Contrôlez l'état des gaines de câble ainsi que les sertissages et fixations.
- Vérifiez le bon cheminement des gaines de câble.
- Nettoyez les gaines à l'aide de l'écouvillon réf: 2015015000.
- Vérifiez l'état des élévateurs et de la boucle de verrouillage. Lorsque ceux-ci sont démontés, malaxez la sangle des enchapures afin de l'assouplir.
- Contrôlez l'état des anneaux du sac-harnais.

#### POD:

- Contrôlez l'état du tissu.
- Contrôlez l'état des coutures.
- Contrôlez l'état des œillets.
- Remplacez les élastiques.

#### Réparations:

Le sac-harnais **ATOM Legend R** doit être réparé dans un atelier agréé par un personnel possédant les qualifications requises.

## 6.4.2 - Functional maintenance:

### EACH 50 JUMPS MINIMUM

#### Canopy release system handle:

- *Change the handle if marks or bends are shown on cables.*
- *Verify velcro condition.*
- *Yellow silicone cables: clean the cables and housings, do not use any solvent which could affect the plastic cover. Lubricate exclusively using Teflon (spray or liquid).*

#### 3-ring release system:

- *Inspect the cable housings condition like swagings and fixings.*
- *Verify the correct routing of cable housing.*
- *Clean housing with our cleaning brush Pn. 2015015000.*
- *Verify the risers and locking loop condition. After disassembling knead the webbing to get it supple.*
- *Check the container rings condition.*

#### Deployment bag:

- *Inspect condition of fabric.*
- *Inspect condition of stitching.*
- *Inspect condition of grommets.*
- *Replace the rubber bands.*

#### Repairs:

*The ATOM Legend R must be repaired in a certified loft by qualified personnel.*

## 6.5 - Check-list avant le saut à effectuer par l'utilisateur:

- 1 Vérifiez que la dernière visite d'entretien soit valide sur la carte de pliage.
- 2 Vérifiez que la poignée de secours soit bien à son emplacement et que le câble ne fasse pas de boucle.
- 3 Vérifiez que le câble coulisse bien dans sa gaine, de la poignée à la sortie de la gaine vers la fermeture du conteneur de secours.
- 4 Vérifiez la position de la broche de fermeture et l'état de la bouclette de fermeture secours.
- 5 Vérifiez le cheminement des sangles LOR 2.
- 6 Vérifiez l'armement et le réglage de l'ouvreur automatique.
- 7 Vérifiez que la poignée de libérateur soit bien à sa place et que les câbles cheminent directement dans les gaines de libérateur.
- 8 Vérifiez à l'aide du présent manuel que les libérateurs 3 anneaux soient bien montés.
- 9 Vérifiez l'état des drisses de verrouillage des libérateurs 3 anneaux.
- 10 Vérifiez que les gaines des libérateurs aient un cheminement correct, soient bien montées et ne soient pas torsadées surtout si la voilure principale a été démontée récemment.
- 11 Contrôlez l'état des sangles principales du harnais et des coutures.
- 12 Contrôlez l'état des sangles cuissardes.
- 13 Vérifiez l'état des boucleries: elles doivent être exemptes de graisse et de corrosion.
- 14 Vérifiez l'état des bouclettes de fermeture secours et principal.
- 15 Vérifiez le cheminement de la drisse hand deploy afin d'éviter un blocage.
- 16 Vérifiez le coulissement de la broche courbe pour éviter un blocage générant un retard d'ouverture.  
( l'effort ne doit pas dépasser 5 à 8 DaN)
- 17 Vérifiez la position de la poignée du hand deploy, elle ne doit pas être enfouie dans la pochette.
- 18 Lors de l'équipement assurez-vous que les sangles du harnais ainsi que les sangles de cuissardes ne soient pas torsadées.
- 19 Vérifiez la position et l'accès aux poignées sans difficulté particulière.
  - Poignée principale
  - Poignée de libération de la voilure principale
  - Poignée de commande du parachute de secours

## 6.5 - User check-list before jump:

- 1 Verify that the last control is valid and attested on data-card.
- 2 The reserve handle must be in its pocket, and the cable must not show any loop.
- 3 The cable must slip easily in its housing, from the handle to the container closure along.
- 4 The closing pin must be in correct position. The closing loop must be in good condition.
- 5 Check LOR 2 lanyards routing.
- 6 Check arming and adjustment of the automatic opener.
- 7 Cut away handle must be in correct place. Cables must route directly into their housings.
- 8 Check the correct setting of the 3-ring system (with help of the present manual).
- 9 Check 3-ring system locking loops condition.
- 10 Check the correct routing of cutaway system cable housings. They must be well set and not twisted.
- 11 Check harness main webbing and stitchings.
- 12 Check leg webbings condition.
- 13 Check hardware condition (no grease, no corrosion).
- 14 Check main and reserve closing loops condition.
- 15 Check hand deploy pilot chute bridle routing to avoid any locking.
- 16 Check curved pin sliding to avoid opening delay.  
(the strenght must not understep 5 to 8 DaN)
- 17 Check throw-away handle position: it must no be hidden inside the pouch.
- 18 When putting rig on back be sure that harness and leg webbing are not twisted.
- 19 Ckeck position and easy access of:
  - Main handle.
  - Main cutaway handle.
  - Reserve ripcord handle.

PROPRIÉTAIRE DU MATÉRIEL <i>OWNER OF THE RIG</i>		
Date	Nom <i>Name</i>	Adresse <i>Address</i>

CONTRÔLES ANNUELS DE L'ÉTAT "BON DE VOL", DU MONTAGE ET DU PLIAGE <i>ANNUAL INSPECTIONS AND PACKING</i>				
Date	Plieur <i>Rigger</i>	Certification N°	OBSERVATIONS (Mentionner l'ouverture en vol du secours <i>Mention reserve opening</i> )	Date de validité & signature <i>Valid through date &amp; signature</i>

PARACHUTES DE FRANCE AERAZUR - 2 RUE MAURICE MALLET - 92137 ISSY LES MOULINEAUX TÉL 01 41 23 23 23 77				
Date	Plieur <i>Rigger</i>	Certification N°	OBSERVATIONS (Mentionner l'ouverture en vol du secours <i>Mention reserve opening</i> )	Date de validité & signature <i>Valid through date &amp; signature</i>



### Réparations - Maintenance

Date	Réparateur <i>Rigger</i>	Nature des opérations <i>Details of repairs</i>	Contrôle avant remise en service <i>Check before use</i>

Lire, suivre, appliquer les avertissements , recommandations, et instructions de ce manuel Read and follow all WARNINGS, WARRANTY, INSTRUCTIONS for products of this manual.

**PARACHUTES DE FRANCE AERAZUR**

Manuel d'utilisation et de maintenance Atom *Legend R* - Edition 10 - Décembre 2008

**6.6 - Pièces détachées et accessoires:****6.5 - Spare parts and accessories:**

Ils peuvent être approvisionnés auprès du réseau commercial PARACHUTES DE FRANCE AERAZUR .

They can be provide through the commercial network of PARACHUTES DE FRANCE AERAZUR .

N'employez que des accessoires d'origine, qui suivent l'évolution et comportent les modifications apportées au cours des années, avec les instructions nécessaires à leur mise en œuvre et à leur utilisation.

Use only genuine accessories. They follow the technological evolution and include all improvements which have been brought over the years with the necessary instructions for their installation and use.

**6.6.1 - Compatibilités des poignées:****6.6.1 - Handles compatibility:**

Designation	Référence Part number	ATOM Legend R					
		Container T000/0000		Container T00/0/0.5/1			
		harness L00/0	harness L1/2/3/4/5	harness L00/0		harness L1/2/3/4/5	
Poignées de secours reserve ripcord handles				No LOR 2	LOR 2	No LOR 2	LOR 2
		Poignée reserve mini metal Atom 000 / 0000 <i>Mini metal reserve ripcord Atom 000 / 0000</i>	2010141420	X			
Poignée reserve metal Atom 000 / 0000 <i>Metal reserve ripcord Atom 000 / 0000</i>	2010141400		X				
Poignée reserve mini metal Atom 00/0/0.5/1 <i>Mini metal reserve ripcord Atom 00/0/0.5/1</i>	2010141430			X			
Poignée reserve mini metal Atom LOR 2 <i>Mini metal reserve ripcord Atom LOR 2</i>	2010142530				X		
Poignée reserve metal Atom 00/0/0.5/1 <i>Metal reserve ripcord Atom 00/0/0.5/1</i>	2010141410					X	
Poignée reserve metal Atom LOR 2 <i>Metal reserve ripcord Atom LOR 2</i>	2010142500						X
Poignée reserve textile crochetable Atom 000 / 0000 <i>Textile hook reserve ripcord Atom 000 / 0000</i>	2010142600	X	X				
Poignée reserve textile crochetable Atom 00/0/0.5/1 <i>Textile hook reserve ripcord Atom 00/0/0.5/1</i>	2010142610			X		X	
Poignée reserve textile crochetable Atom LOR 2 <i>Textile hook reserve ripcord Atom LOR2</i>	2010142620				X		X
Poignée reserve rigide boudin Atom 000 / 0000 <i>hard pad reserve ripcord Atom 000 / 0000</i>	2010142700	X	X				
Poignée reserve rigide boudin Atom 00/0/0.5/1 <i>hard pad reserve ripcord Atom 00/0/0.5/1</i>	2010142710			X		X	
Poignées de libération <i>Cutaway handles</i>							
Poignée libération Atom N°10 <i>Cutaway handle Atom N°10</i>	2010165090	X	X	X	X	X	X
Poignée libération textile crochetable Atom <i>Textile hook cutaway handle Atom</i>	2010164000	X	X	X	X	X	X

Poignées reserve métal et Poignées reserve mini metal  
*Metal reserve ripcord & Mini metal reserve ripcord*

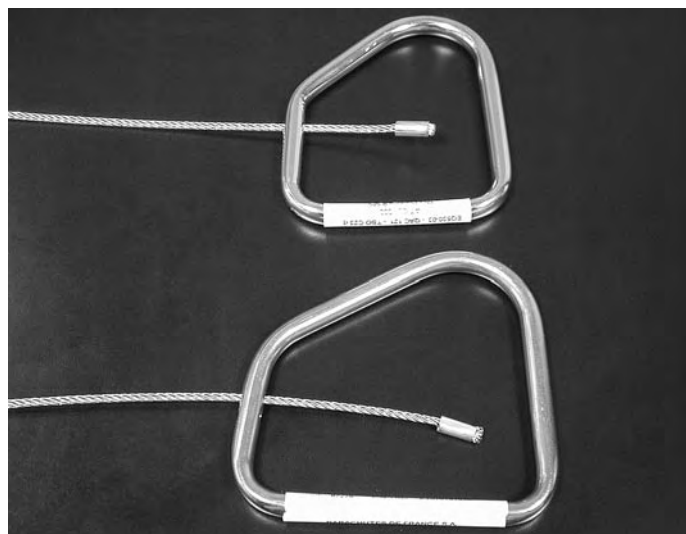

Poignées reserve rigide boudin  
*Hard pad reserve ripcord*

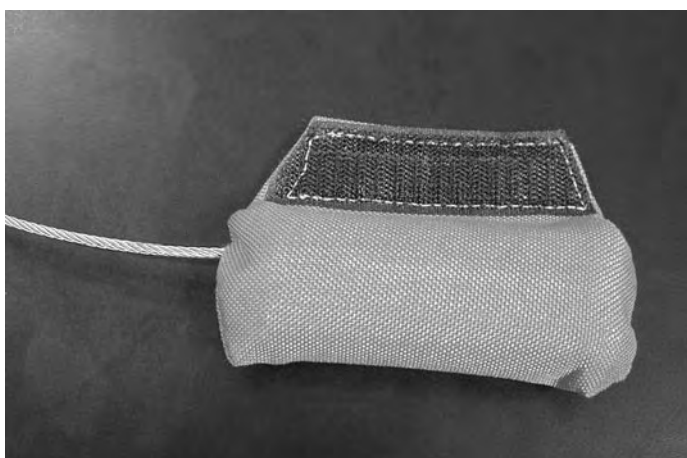

Poignées reserve textile crochetable  
*Textile hook reserve ripcord*



Poignée de libération (N°10)  
*Cutaway handle (N°10)*

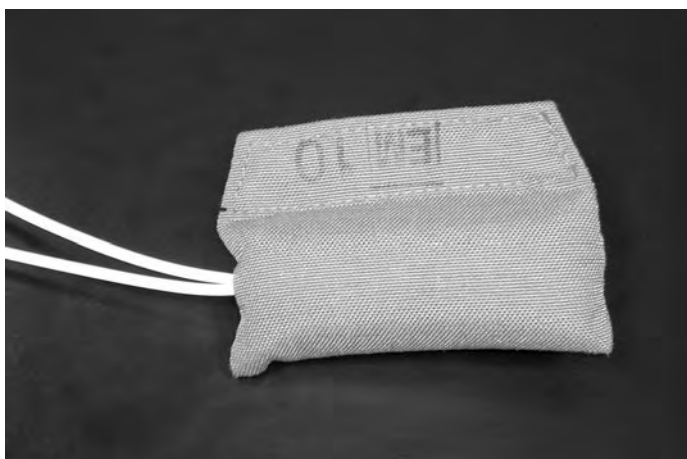

Poignée de libération textile crochetable  
*Textile hook cutaway handle*

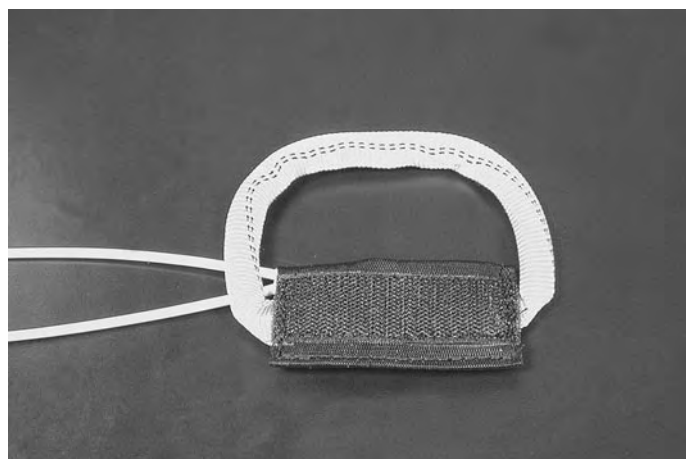

### 6.6.3 - Liste des pièces détachées et accessoires:

Poignée réserve métal ATOM ATCL 000 / 0000  
Poignée réserve métal ATOM ATCL 00/0/0,5/1&2  
Poignée réserve mini métal ATOM ATCL 000 / 0000  
Poignée réserve mini métal ATOM ATCL 00/0/0,5/1&2  
Poignée réserve métal ATOM ATCL LOR 2  
Poignée réserve mini métal ATOM ATCL LOR 2  
Poignée réserve textile crochetable ATOM ATCL 000 / 0000\*  
Poignée réserve textile crochetable ATOM ATCL 00/0/0,5/1&2 \*  
Poignée réserve textile crochetable ATOM ATCL LOR 2 \*  
Poignée réserve rigide boudin ATOM ATCL 000 / 0000\*  
Poignée réserve rigide boudin ATOM ATCL 00/0/0,5/1&2 \*  
Poignée libération ATOM ATCL standard \* (N°10)  
Poignée libération textile crochetable ATOM ATCL \*

Mini-extracteur à main ZP \*  
Mini drisse HD avec rétraction fond de sac (F) \*  
Mini-Extracteur avec drisse retractable "kill line" V4 \*  
Mini-extracteur pull-out PF 3000 sans poignée \*  
Drisse pull-out avec rétraction \*  
Poignée V3 pour extracteur pull-out \*

Bouclette de fermeture de réserve  
Bouclette de fermeture de réserve LOR 2  
Bouclette fermeture principal  
Passants élastiques pour sangle 45 mm (cuissards)  
Passants élastiques pour sangle 25 mm (poitrine fine)

Jeu de sangles LOR 2 \*

Collier inox de fixation pour FXC 12000  
Vis inox tête bombée 6 pans creux Ø4 x 10 mm  
Rondelle acier inox Ø 4  
Ecrou ESUR Ø 4 inox  
Vis fendue FXC pour LOR 2  
Etrier FXC pour LOR2 (pour vis fendue)  
Etrier ATOM-FXC sans LOR2

Pod réserve V3 ATOM T0000  
Pod réserve V3 ATOM T000  
Pod réserve V3 ATOM T00  
Pod réserve V3 ATOM T0 & T0,5  
Pod réserve V3 ATOM T1  
Boucle élastique pour pod réserve  
Extracteur QUICK 3 pour réserve  
Extracteur QUICK 3-1 pour réserve

Pod principal \* ATCL- T0000  
(avec oeillet N°2) ATCL- T000  
ATCL- T00  
ATCL- T0  
ATCL- T0  
ATCL- T0,5  
ATCL- T1

Élévateurs standards V3 \*  
Élévateurs V3 LOR 2 \*  
Cabillots plats P/ élévateurs V3  
Mini-élévateurs courts & cabillots (liaisons souples) \*  
Mini-élévateurs courts LOR 2 & cabillots (liaisons souples) \*  
Mini-élévateurs courts P.A. & cabillots (liaisons souples) \*  
Mini-élévateurs courts P.A. LOR 2 & cabillots (liaisons souples)\*

\* Pour ces articles, spécifiez la couleur.

### 6.6.3 - Spare parts & accessories list:

Metal reserve ripcord ATOM ATCL 000 / 0000 2010141400  
Metal reserve ripcord ATOM ATCL 00/0/0.5/1/2 2010141410  
Mini metal reserve ripcord ATOM ATCL 000 / 0000 2010141420  
Mini metal res. ripcord ATOM ATCL 00/0/0.5/1/2 2010141430  
Metal reserve ripcord ATOM ATCL LOR 2 2010142500  
Mini metal reserve ripcord ATOM ATCL LOR 2 2010142530  
Textile hook reserve ripcord ATOM ATCL 000 / 0000\* 2010142600  
Textile hook reserve ripcord ATOM ATCL 00/0/0.5/1/2 \* 2010142610  
Textile hook reserve ripcord ATOM ATCL LOR 2 \* 2010142620  
Hard pad reserve ripcord ATOM ATCL 000 / 0000\* 2010142700  
hard pad reserve ripcord ATOM ATCL 00/0/0.5/1/2 \* 2010142710  
Cutaway handle -standard-(N°10) \* 2010165090  
textile hook cutaway handle \* 2010164000

Mini-pilot chute ZP fabric \* 2005020102  
Mini throw-away PC bridle (F) \* 2007021500  
Mini throw-away PC with retractable bridle "kill line" V4 \* 2005020105  
Mini-pull-out PC PF3000 without handle \* 2005001003  
Retractable V3 pull-out PC bridle \* 2007021300  
V3 pull out PC handle \* 2010001200

Standard reserve closing loop 2007050800  
Reserve double closing loop with LOR 2 2007050900  
Main closing loop 2007084500  
Elastic band for 45 mm webbing 2011125020  
Elastic band for 25 mm webbing 2011125010

LOR 2 Lanyard set \* 2007052820

Stainless clamp (for FXC 12000 housing) 3012701400  
Stainless screw BTR Ø4 mm for FXC 12000 9001408200  
Stainless steel washer Ø4 mm for FXC 12000 1090465000  
Stainless steel nylon nut Ø4 mm for FXC 12000 3012701800  
Screw for stirrup connector FXC 12000 (LOR 2) 3012700300  
Stirrup connector for FXC 12000 (LOR 2) 3012700900  
Connector FXC without LOR2 3012700400

Reserve free bag assembly V3 ATOM T0000 2008087000  
Reserve free bag assembly V3 ATOM T000 2008086800  
Reserve free bag assembly V3 ATOM T00 2008086400  
Reserve free bag assembly V3 ATOM T0 & T0,5 2008086600  
Reserve free bag assembly V3 ATOM T1 2008086500  
Safety stow 2007070000  
QUICK 3 pilot chute for reserve 2005030101  
QUICK 3-1 pilot chute for reserve 2005030103

Pod for main canopy ATCL- T0000 2008076900  
(with bottom grommet #2) ATCL- T000 2008076910  
ATCL- T00 2008076920  
ATCL- T0 2008076930  
ATCL- T0,5 2008076940  
ATCL- T1 2008076950

Standard risers V3 \* 2006033000  
Standard risers V3 LOR 2 \* 2006032000  
Toggles/V3 risers 2009000200  
Mini-risers & toggles (soft links) \* 2006054000  
Mini-risers LOR 2 & toggles (soft links) \* 2006054100  
Accuracy mini-risers & toggles (soft links) \* 2006055000  
Accuracy mini-risers LOR 2 & toggles (soft links) \* 2006056000

\* For these items, specify colour

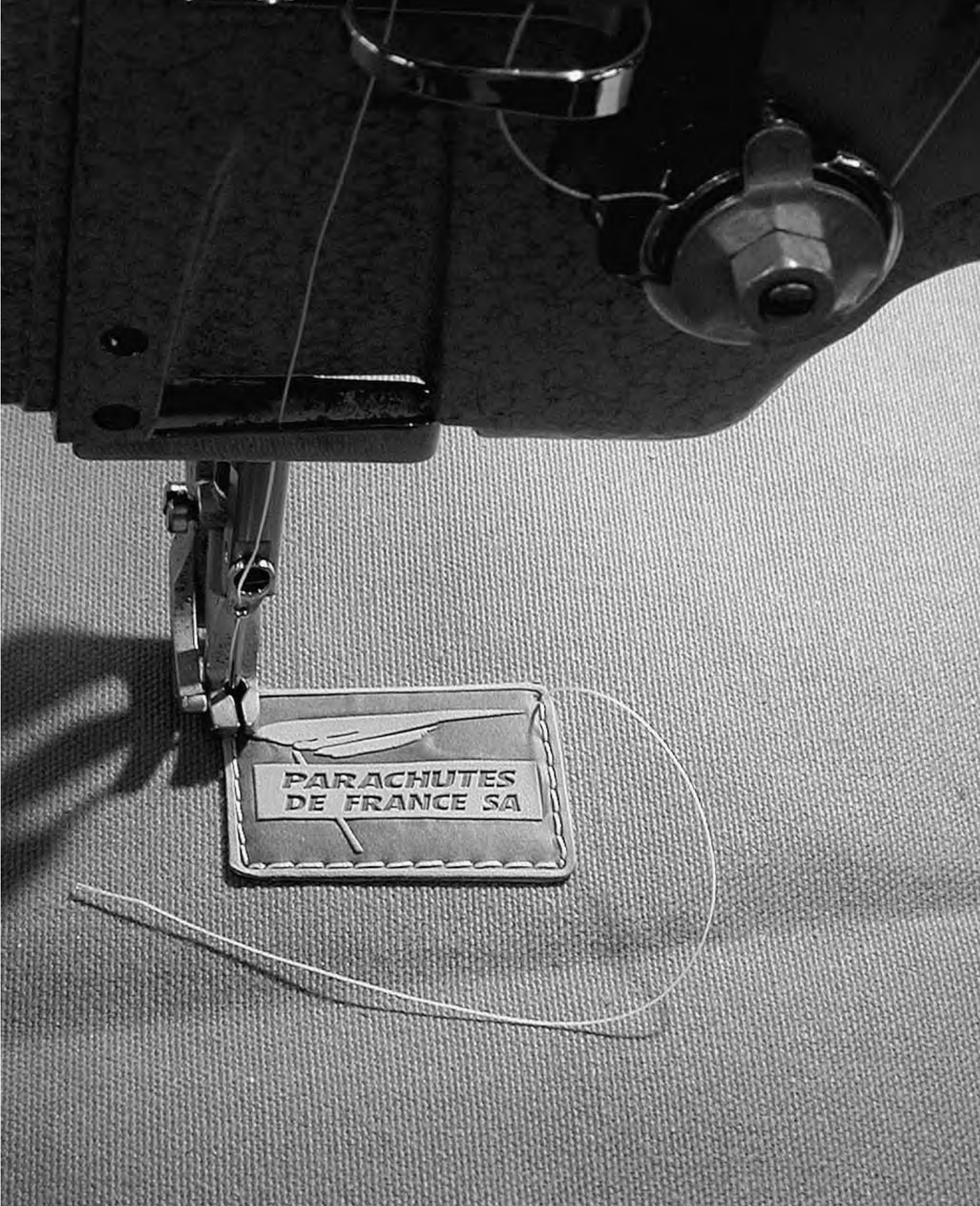

Lire, suivre, appliquer les avertissements, recommandations, et instructions de ce manuel

Read and follow all WARNINGS, WARRANTY, INSTRUCTIONS for products of this manual.

69/68

**PARACHUTES DE FRANCE AERAZUR**

Manuel d'utilisation et de maintenance Atom *Legend R* - Edition 10 - Décembre 2008